



BathSpring™バスルーム浄水器 取扱説明書

アフターサービス

修理をご依頼になる前に…

- 故障かな?困ったな…というような場合は、もう一度下記の項目をチェックしてください。
- P.17～19をよくお読みのうえ、もう一度お調べください。
- それでも原因がわからない場合や、異常・故障の場合は、浄水器の使用を中止してください。
- 製品に記載されているシリアルナンバーと、使用開始日、モニターの状態をメモしてください。
- テクニカル・ホットラインにお電話ください。

<ご不満による返品および交換について>

お買い求めいただいた製品に万一何らかのご不満が生じた場合は、「100%現金返済保証制度」にそって製品を返品することができます。この制度は、「特定商取引に関する法律」に定める「クーリング・オフ」の制度を、さらに前進・徹底させた日本アムウェイ独自のルールで、ディストリビューターの場合は、一定条件のもとで、納品書兼返金・返品依頼書に表示されている受注日の1年以内を期限として、一部の製品・販売促進物などを除き、製品を返品することができます。製品代金は全額返金されます。ただし、起算日※から30日を超えた使用済みのハウスウェア、ホームテック製品等は返品することができません。アムウェイショッピングメンバーの場合は、納品書兼返金・返品依頼書に表示されている受注日の翌日から45日以内は、原則として一部の製品・販売促進物などを除き、使用・未使用にかかわらずご不満の製品に関して返品することができます。なお、製品ご購入時にお支払いいただいた送料・手数料などの製品代金以外の費用は、返金の対象とはなりません。また、お買い求めいただいた製品に、製造上の不良が発見された場合は、同一製品と交換することができます。ただし、浄水器などの家電製品について製造上の不良が発見された場合、または保証期間内に正常な使用状態で故障が生じた場合は、交換ではなく無償で修理いたします。なお、セットで販売した製品の返品・交換は、セットでのみお受けします。返品・交換および取り扱い手数料、送料などご注文に関する詳細は、最新のアムウェイカタログ(発注番号B404/有料)やamwaylive.comをご参照ください。お客さまにおかれましては、お知り合いのアムウェイ・ディストリビューターに返品・交換に関する詳細をご確認ください。

※ 起算日とは、「小売伝票」の「ご契約内容確認書」、「お申込み内容確認書」、「納品書兼返金・返品依頼書」または「製品」の受領日のうち最も遅い日を指します。



日本アムウェイ合同会社
〒150-0042 東京都渋谷区宇田川町7-1
www.amway.co.jp

■「BathSpring™バスルーム浄水器」アフターサービス窓口■

テクニカル・ホットライン
☎0120-950-987 (フリーダイヤル)
(受付時間 月～土/9:00～17:00 日・祝日はサービス休止)
携帯電話からはこちらへ0570-064-632 (有料)
140701 259353J

BathSpring™バスルーム浄水器保証書 (形名: 259353J)

このたびは、BathSpring™バスルーム浄水器をお買い上げいただき、誠にありがとうございます。
本書は、本書裏面の記載内容に従って無償修理させていただくことをお約束するものです。保証期間中(お買い上げの日より2年以内)に故障が発生した場合は、テクニカル・ホットライン(☎0120-950-987フリーダイヤル)までご連絡ください。

☆この保証書は、本書に明示した期間・条件のもとにおいて無償修理をお約束するものです。但し、この保証書によって、お客様の法律上の権利を制限するものではありません。本書記載内容や保証期間経過後の修理などにつきまして、おわかりにならない場合は、テクニカル・ホットライン(☎0120-950-987フリーダイヤル)にお問い合わせください。

☆本書は、日本国内においてのみ有効です。
☆本書は再発行しませんので、紛失しないよう大切に保管してください。

保証期間

お買い上げ日
年 月 日より2年間

- お客様名:
- ディストリビューター名:
- 修理メモ○



もくじ

安全上のご注意	2
BathSpringバスルーム浄水器の特長	4
各部の名前・部品リスト/仕様	6
取り付け準備	8
ホースの取り付けと水漏れの確認	10
BathSpringバスルーム浄水器の使い方	12
フィルター交換	14
電池交換/お手入れ方法	16
故障かな…と思ったら	17



安全上のご注意

この取扱説明書には、「BathSpringバスルーム浄水器」を安全にお使いいただくための注意事項が示されています。本製品の機能を最大限に発揮させるために、この取扱説明書をよくお読みのうえ、正しく取り付けてから適切にお使いください。また、この取扱説明書をお読みになったあとは、お使いになる方がいつでもみられるところに保管してください。

■この取扱説明書では、以下のような表示で安全に関する重要な内容を記載してあります。表示の内容をよく理解したうえで、本文をお読みください。













	警告	誤った取扱いをしたときに、使用者に重大な身体的影響(死亡または重傷を含む)を与える可能性がある内容を示します。
	注意	誤った取扱いをしたときに、使用者が傷害を負ったり、物的損害を負う可能性がある内容を示します。

■図記号の意味

	注意を表す図です。図の近くに具体的な注意事項を絵で示す場合もあります。
	禁止を表す図です。図の中に具体的な禁止事項を絵で示す場合もあります。
	強制を表す図です。図の中に具体的な行動を絵で示す場合もあります。

■安全にお使いいただくために

	警告	飲料用など、浴槽へのお湯張りやシャワー以外の目的では使用しない 本浄水器は飲料用ではありません。	
		60℃以上のお湯を使用しない やけどや故障・破損の原因となることがあります。	
		40℃以上のお湯をご使用の際は、やけどに充分注意する 短時間、長時間のお湯への接触によるやけどの原因となることがあります。	
		浴槽に溜めた浄水は、使用後すぐに排水する*。また、排水後は浴槽や浴室を 原水モードの水で洗い流す 浄水は水道水中の遊離残留塩素が除去されているため、カビや雑菌が繁殖する 原因となることがあります。 ※残り湯は洗濯には使用できませんが、その場合にはすすぎは水道水で十分に行ってください。	
		シャワーヘッドが浴槽の水につかった状態でお湯張りをしない 水道管内に水が逆流する恐れがあります。	
		肌や髪の状態が純水を必要とされる場合は、ご使用になる前に医師に相談する 本製品は、水質の改善を目的としていますが純水にはなりません。	
		浄水モードを使用したあとは、必ず原水モードで水を通水する カビや雑菌の繁殖を防ぐ効果があります。	
		ご自身で分解、修理をしない 故障・破損の原因となります。	
		水道水の水質基準に適合した水を使う 水道水の水質基準に適合していない水を使用すると機能を損なう恐れがあります。	
		本体または電池部を水没させない 故障、破損の原因となります。	
	注意	操作部を外さない 故障、破損の原因となります。	
		水道管に直接取り付けない 本製品は、水道の最大水圧には対応していません。	
		本製品を、台所用瞬間湯沸かし器には絶対につながらない 瞬間湯沸かし器の故障の原因となることがあります。 本製品を元止め式の給湯器(バランス釜など)に絶対につながらない 給湯器の故障の原因となることがあります。	

	注意	本製品を凍結させない 故障・破損の原因となることがあります。	
		付属の部品および指定部品以外は使用しない 故障・破損の原因となることがあります。	
		本体の底ボタンを開ける際は、必ず蛇口を閉め給水ホースを浄水器本体から外す 給水ホースをつないだまま本体を動かすと、本製品や混合水栓の破損につながる 場合があります。	
		使い始めるたびに、浄水モードで30秒以上通水してから使用する ホース内に雑菌が繁殖している恐れがあります。	
		フィルターは交換時期以内に交換する 浄水性能が発揮できなくなります。	
		浄水口をふさいだり、他の部品を接続しない 水漏れ・故障の原因となることがあります。	
		水圧が0.8MPa以上の場所では使用しない 水漏れ・水浸し事故・故障の原因となることがあります。	
		浄水器本体に重いものをのせたり乗ったりなど、無理な力をかけない 変形・破損の原因となることがあります。	
		植物油やその他の潤滑油、溶剤、アンモニア、アルコール類、酸、アルカリ性洗剤、 強力洗剤をつけない 破損の原因となることがあります。	
		浄水器本体のそばで、スプレー類を使用しない 故障・破損の原因となることがあります。	
	屋外で使用しない この浄水器は室内での使用のために設計されています。		
	落下する恐れがある場所には、本製品を設置しない シャンプー台などの不安定な場所や高い場所に設置すると、製品が倒れてケガ をしたり製品が故障することがあります。浴室の安定した床に設置してください。		

■取り付けに関するご注意事項

- 付属のホースとシャワーヘッド以外は取り付けしないでください。
本製品は付属のシャワーヘッドを使うことにより、性能を最大限発揮します。
- 0.1MPa以上の水圧がある混合水栓に取り付けてください。
低水圧地域や貯水槽水道、貯湯式給湯器などで水圧が低い場合、本製品を快適にご利用になれない場合があります。
- 混合水栓にアダプターを取り付ける際は、手でアダプターをまっすぐに締めてください。
工具を使用すると、アダプターを傷つけたり、ネジ山を破損することがあります。
- ホースを接続する場合、ホースが曲がったりねじれていないことを確認してください。
また、ホースの取り付けは手で行ってください。
工具を使用すると、金具を傷つけたり、ネジ山を破損することがあります。
- ソーラーシステムやボイラーシステムをお使いの場合は、圧力がそれらの機器にかかりご利用になれない場合があります。
- 本製品を取り付けようとする混合水栓自体に不具合がある場合は、お近くの水道工事店等にご相談ください。

■ご利用に際してのご注意事項

- 低水圧地域や集合住宅など通常でも水圧が低いことがあるご家庭では、本製品を設置することによって十分な水圧が得られず、給湯器が着火しにくくなり、水温が安定しない場合があります。
- 温水器等、お湯をタンクに貯めておく貯湯式給湯器の場合、本製品を設置することによってお湯と水の流量の調整が困難となり、本製品をご使用になれない場合があります。

衛生的にお風呂をご利用いただくために! 浴槽に入る前にシャワーで体全体をよく洗い流してください。浴槽の大腸菌汚染を防止するために、特に肛門部の洗浄は重要です。

BathSpring™バスルーム浄水器の特長

浴室で必要な水をすべて浄水に！
遊離残留塩素を取り除いた浄水で、快適バスタイムを。

本バスルーム浄水器は、浴室でのご使用を目的とする浄水システムです。シャワー・浴槽給湯両用の大容量フィルターを特長とし、遊離残留塩素^{※1}を取り除きます。簡単なスイッチ操作で、シャワーモードとお湯張りモードの切り換えが行えるため、シャワー浴と浴槽に張る湯(水)両方に浄水を気軽にお使いいただけます。さらに、フィルターの交換時期を事前に知らせるモニター機能がついています。

※1：残留塩素には、高濃度では髪や肌を構成しているタンパク質を酸化させる作用があり、加えて温水の場合は、肌の乾燥を早めたり、肌のバリア機能である脂質を溶かす作用もあるといわれています。
(参考：一般社団法人浄水器協会ホームページ)

特長その1

フィルター寿命は約15万Lあるいは約1年間

本バスルーム浄水器のフィルター寿命は約15万L。1分間に約12Lの浄水を供給可能です。これは4人家族でシャワーと浴槽へのお湯張りに毎日使用した場合の、約1年間の使用量^{※2}に相当します。

※2：1日当たり平均440Lの使用量を前提とします。

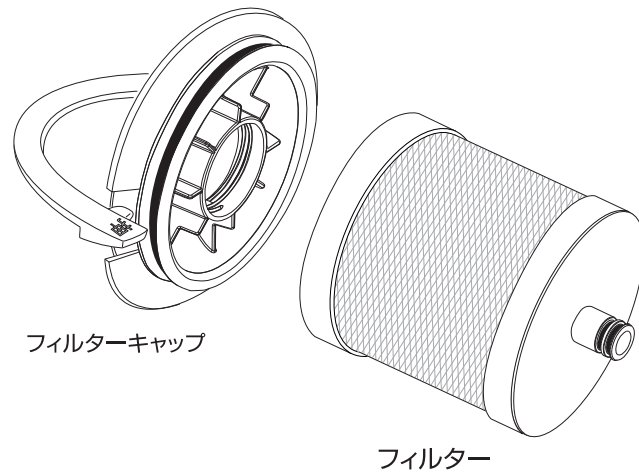

特長その2

活性炭フィルターの交換時期をモニターがお知らせ

本バスルーム浄水器では、フィルターの交換時期をお知らせするために、浄水の使用量や使用期間に関する情報を表示するモニター機能^{※3}を搭載しています。点滅するフィルターランプの数が減っていき、フィルターの寿命が残り15,000Lまたは約1ヵ月になると、最後の1つのランプが緑色からオレンジ色の点滅となり、まもなく交換時期であることをお知らせします。また、交換時期になるとフィルターランプは赤色の点滅となり交換時期が訪れたことをお知らせします。

※3：モニターは、浄水モードでご使用中の場合のみ点滅します。浄水モードで水量が少ない場合には、LEDが点滅しないことがあります。



特長その3

簡単操作で浄水と原水を切り換え

浄水と原水の切り換えは、つまみを回すだけの簡単な操作。入浴時には浄水、浴室のお掃除などには原水と使い分けができます。

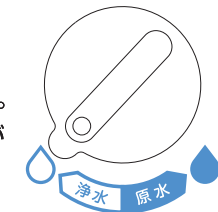

特長その4

縦置きも横置きもOKだから、 どんな浴室にもマッチ

本バスルーム浄水器は、縦置きにしても横置きにしても設置可能な設計ですので、どのような浴室にもぴったりとおさまります。

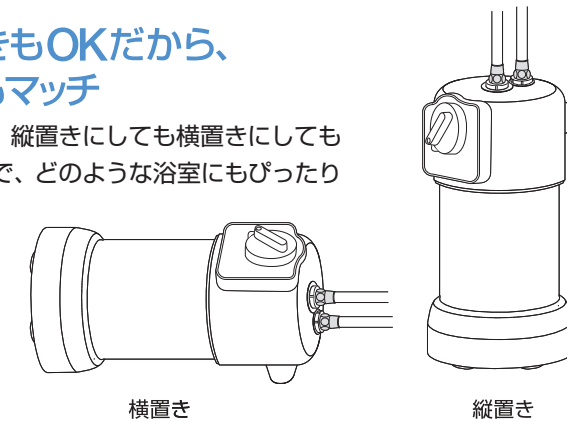

各部の名前・部品リスト/仕様

本バスルーム浄水器は以下の部品で構成されています。

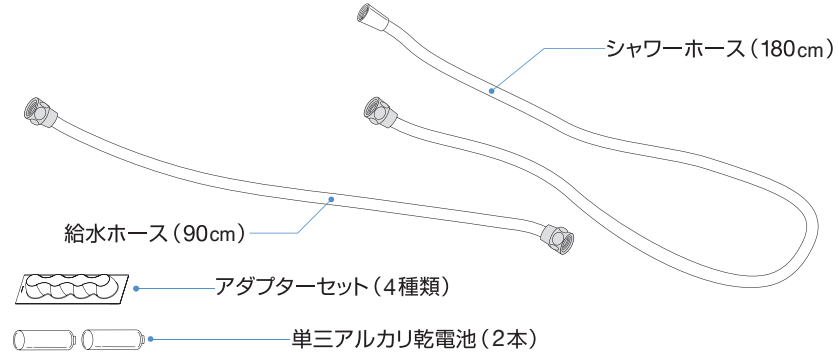

仕様

形名	259353J
本体質量(カートリッジを含む)	通水前2.9kg、満水時4.9kg
本体外形寸法(幅×奥行×高さ)	約19cm×19cm×32cm(突起部分を除く)
使用水温	60℃以下
除去物質	遊離残留塩素、粒子(5μm以上)
ろ過流量	12L/分(0.1MPa)
ろ過能力	150,000L、遊離残留塩素2mg/Lの場合99%以上除去(水温40℃)
フィルター交換時期	150,000Lまたは1年のいずれか早いほう
適正水圧	0.1~0.86MPa(1.0~8.8kgf/cm ²)
材質	本体:ステンレス、フィルター:圧縮活性炭、シャワーヘッド:ABS
電池	単三アルカリ乾電池2本 ※同梱されている電池はお試し用です

交換部品リスト

製品番号	発注番号	製品名
259354J	4713	BathSpring バスルーム浄水器 交換用フィルター
259355J	4717	BathSpring シャワーヘッド(交換用)
259356J	4718	BathSpring 給水ホース60cm(交換用)
259357J	4719	BathSpring 給水ホース90cm(交換用)
259358J	4720	BathSpring 給水ホース120cm(交換用)
259359J	4721	BathSpring シャワーホース(交換用)
259360J	4722	BathSpring シャワーホルダー(交換用)
259361J	4723	BathSpring アダプターセット

本バスルーム浄水器は、遊離残留塩素の除去についてNSF/ANSI基準177を参考にテストされています。本浄水器への流入水中の遊離残留塩素の濃度は、NSF/ANSI基準177を参考にした、浄水器からの流出水に求められる許容限度以下に減少しました。本浄水器は、クロロaminの存在下では遊離残留塩素の除去性能テストを行っていません。遊離残留塩素の除去性能は供給される水の中のクロロaminの存在により影響を受ける場合があります。テストは標準的な試験室の環境下で行われており、実際の性能は変動する場合があります。

万一不足している部品があった場合や、付属のアダプターで混合水栓に接続できなかった場合は…

テクニカル・ホットライン
☎0120-950-987

取り付け手順 1 取り付け準備

1 混合水栓と使用するアダプターを確認します。

メーカー名	蛇口タイプ	取り付け部品
TOTO	直径24mm (W24×山20)	アダプター①
	直径19mm (W19×山24)	アダプター②
	ホース取り付け部がプラスチックで、アダプター①またはアダプター②で取り付けできないもの (M24×P1.5)	付属部品では取り付け不可 ※市販アダプター (M24×P1.5→G1/2)
INAX	G1/2	ホースの金具を直接接続
	シャワーヘッドに止水機能が付いている水栓	付属部品では取り付け不可 ※シャワーホースの根本に付いている「止水弁」を別の部品に取り替える必要があります。部品は、INAXや水栓を取り扱っている店で購入してください。通常は、ご自身の交換が可能です。
	直径26mm (W26×山20)	付属部品では取り付け不可 ※市販アダプター (W26×山20→G1/2)
MYM・SAN-EI KAKUDAI GROHE・Janis	G1/2	ホースの金具を直接接続
KVK	ほとんどの蛇口 (M22×P2)	アダプター③
	一部の蛇口 (G1/2)	ホースの金具を直接接続
ガスター・東京ガス	M22×P1.5	アダプター④
大阪ガス	M23×P1.5	付属部品では取り付け不可 ※市販アダプター (M23×P1.5→G1/2)
ミズタニ	ほとんどの蛇口 (M23×P1.5)	付属部品では取り付け不可 ※市販アダプター (M23×P1.5→G1/2)
	一部の蛇口 (G1/2)	ホースの金具を直接接続
YuKo (ユーコー)	W21×山18	付属部品では取り付け不可 ※市販アダプター (W21×山18→G1/2)
リンナイ	ほとんどの蛇口 (M23×P1.5)	付属部品では取り付け不可 ※市販アダプター (M23×P1.5→G1/2)
	一部の蛇口 (M22×P1.5)	アダプター④

※市販アダプターは、ホームセンター等、交換用シャワーホースを扱っているお店にて販売しています。市販アダプターを購入するときは、元々蛇口に付いていたシャワーホースを持っていき、蛇口に付けてあった方の「めネジ」のサイズを、G1/2の「おネジ」に変換するアダプターを購入していただくことが確実です。
※蛇口のタイプによっては、市販のアダプターでも取り付けられない場合があります。
※アダプターの番号がわからなくなったら、刻印を確認してください。

●アダプターを使用せずに直接接続する場合

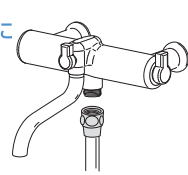

●付属のアダプターを使用して接続する場合

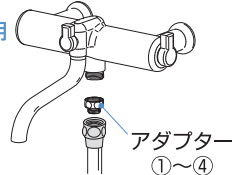

⚠ 注意

●アダプターセットのネジ部は、手を切ることが無いように加工していますが、注意してお取り扱いください。

万一不足している部品があった場合や、付属のアダプターで混合水栓に接続できなかった場合は…

テクニカル・ホットライン
☎0120-950-987

2 本体の裏側にある電池フタにコインを差し込み「開」側へ回してフタを開けます。

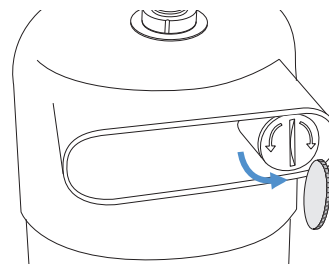

・引っ張ると、フタが外れます。

3 付属の単三アルカリ乾電池(2本)を電池フタ側を+にしてバッテリーケースにセットし、フタのくぼみにコインを差し込んで閉めます。

衛生的にお風呂をご利用いただくために!

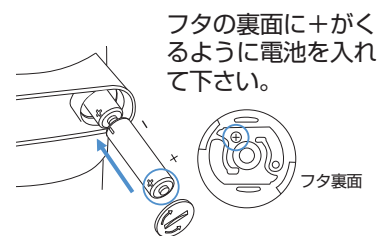

① フタを閉める際、左図①のようにフタのくぼみと本体の目印(▶)を合わせて矢印の方向に動かなくなるところまで②回してください。

②

- ・電池フタをきちんと閉めないで水が浸入します。
- ・電池の+と-を間違えないように注意してください。
- ・電池セット後、電池フタがきちんと閉まっていることを確認してください。
- ・電池をセットするとモニターランプがすべて短い点灯をしますが、異常ではありません。

4 本体の設置場所を決めてください。

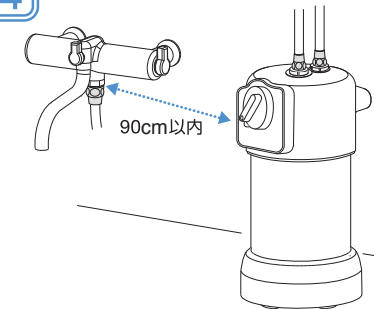

・混合水栓から本体の距離は、給水ホースの長さ(90cm)以内となります。
・別売りで「120cm」「60cm」の給水ホースを準備しています。詳しくは、P.7の「交換部品リスト」をご参照ください。

5 水が止まっていることを確認し、既設のシャワーホースを混合水栓から外してください。

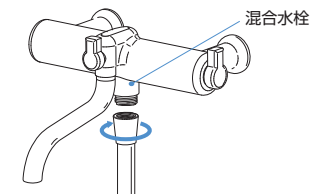

・取り外したシャワーホースとシャワーヘッドは本バスルーム浄水器には必要ありません。
・取り外したホースはお客様で保管してください。

6 本製品に付属の給水ホース、シャワーホースの各先端内部のゴムパッキンが平らになっているか、確認してください。

・平らではない場合は、押し、入れ直すなどして平らにします。



※はじめは、各ホース先端の金具に透明のプラスチックキャップが取り付けられています。回して取り外してください。

取り付け手順 2 ホースの取り付けと水漏れの確認

- ① 給水ホース先端の金具を、本体の外よりの「給水」と表示された接続口に取り付けて下さい。

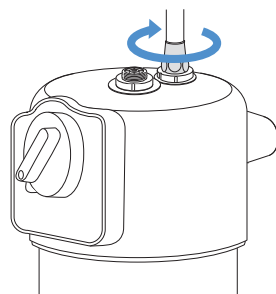

給水ホースは、短いほうのホースです。

- ② ①で取り付けしたホースの反対側を混合水栓に取り付けてください。取り付けは混合水栓の種類に応じて直接、あるいはアダプターセットを使用してください。

・どの方法で接続するかは、P.8①でご確認ください。

給水ホースでの直接接続

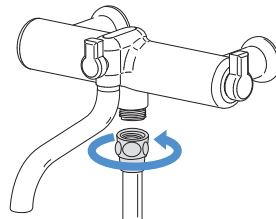

付属のアダプターを使用時の接続

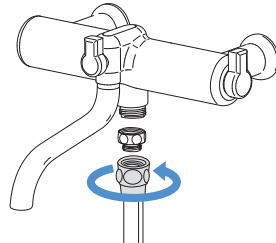

- ③ シャワーホース先端の六角に加工された金具を、本体中央の「シャワー」と表示された接続口に取り付けて下さい。

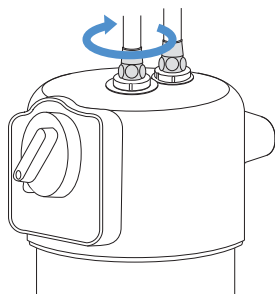

シャワーホースは、長い方のホースで先端が六角形の継手です。

- ④ ③で取り付けしたホースの反対側とシャワーヘッドをつないでください。

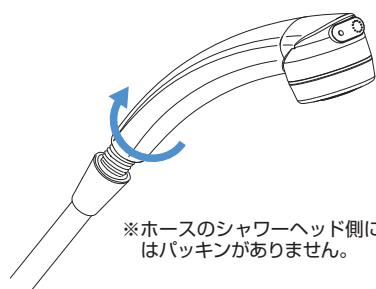

・これで、本体の取り付けは終了です。

- ⑤ 本体を縦置きにし、浄水/原水切り換えスイッチを浄水モードに合わせた状態で、約2分間水を流したままにしてください。

・本体の空気を出します。
 ・初回またはフィルター交換直後の通水時に、ポコポコ音がしますが異常ではありません。本体内部の空気が押し出されて発生する音です。初回通水時のみ水量を少なくすることで、ポコポコ音は小さくなります。

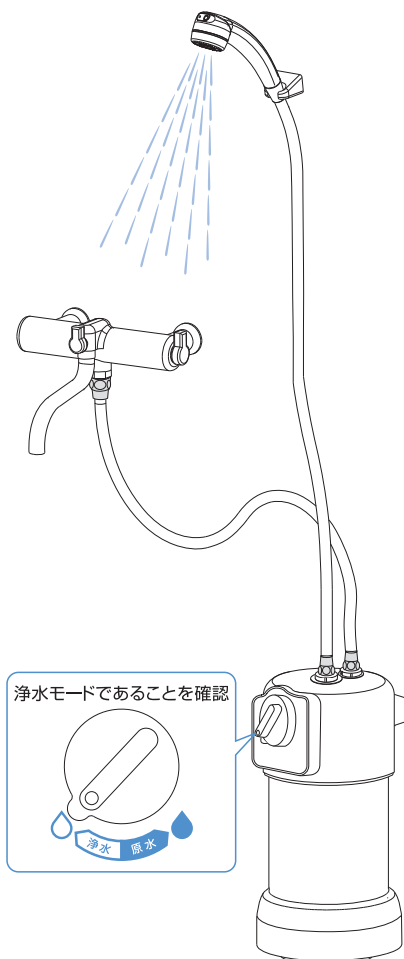

浄水モードであることを確認



- ⑥ 浄水モードと原水モードを切り換え、どちらの状態でもホース接続部などから水漏れが発生しないか確認してください。

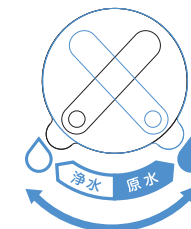

・水漏れがあった場合は、水漏れ箇所の接続を確認して再度接続部分を締め直してください。

・接続部分を締め直しても水漏れが直らない場合は、P.17の「故障かな…と思ったら」を参照してください。それでも直らない場合は直ちに使用を中止し、テクニカル・ホットラインにご連絡ください。

- ⑦ 本体を縦置きまたは横置きに設置してください。

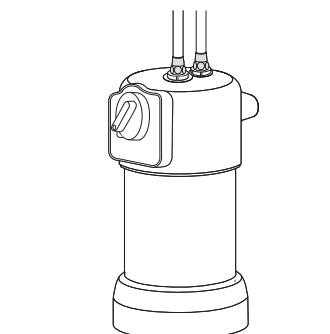

縦置き

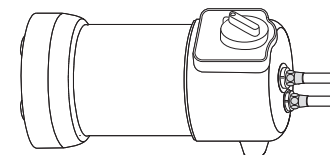

横置き

・これで準備完了です。

BathSpring™バスルーム浄水器の使い方

●浄水/原水モードの切り換え

本バスルーム浄水器には、浄水モードと原水モードがあります。モードの切り換えは、浄水/原水切り換えスイッチのつまみを回して行います。つまみの先端が、水滴マークにくるまでしっかりと回してください。
 ※つまみの位置が水滴マークに合っていないと、湯(水)の出が悪かったり、浄水と原水が混ざる場合があります。
 ※浄水/原水切り換えスイッチは、本体を混合水栓に接続して通水してから使い始めてください。

浄水モード 水道水を浄水します。シャワーを浴びるときや、浴槽に湯を張るときにお使いください。

原水モード 水道水は浄水されません。浴室のお掃除のときなどにお使いください。

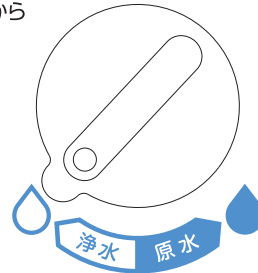

●モニターの見方

本バスルーム浄水器は、電池を使用してフィルターの使用状況や、フィルターと電池の交換時期をモニター中のランプでお知らせします。フィルターランプは、フィルターの寿命に対応して点滅します。

※モニターは、浄水モードでご使用中の場合のみ点滅します。浄水モードで水量が少ない場合には、LEDが点滅しないことがあります。

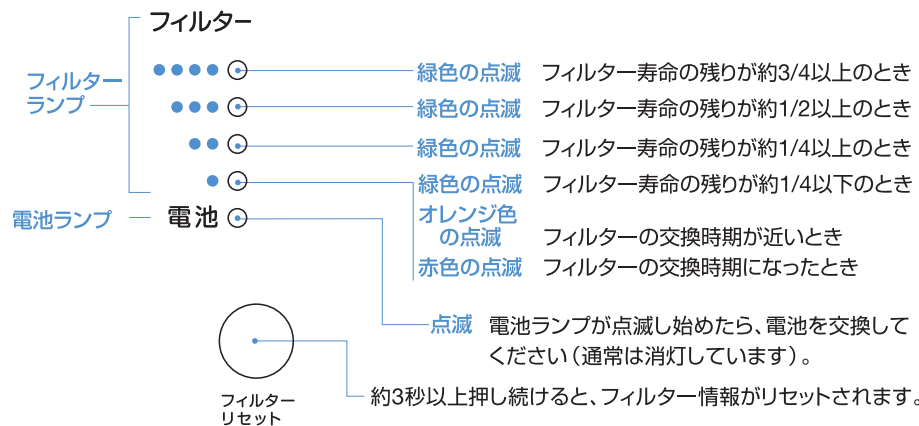

!! モニター左下のフィルターリセットボタンは、フィルター交換時のみ使用します。誤ってこのボタンを押すと、フィルター情報が初期の状態に戻り正しいフィルター寿命を表示できなくなりますので、フィルター交換時以外は押さないようご注意ください。

●シャワーヘッドの使い方

シャワーヘッドは、シャワーモードとお湯張りモードの切り換えをして使用します。モードの切り換えは、お好みのモード側へシャワー/お湯張り切り換えスイッチを押して行います。

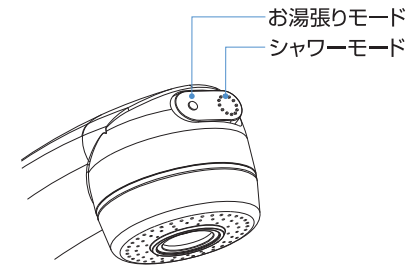

●シャワーホルダー

シャワーホルダーは、浴槽にお湯張りをするときシャワーヘッドを固定させるために使用します。お湯を張るときは、シャワーヘッドをお湯張りモードにしてホルダーに固定してください。

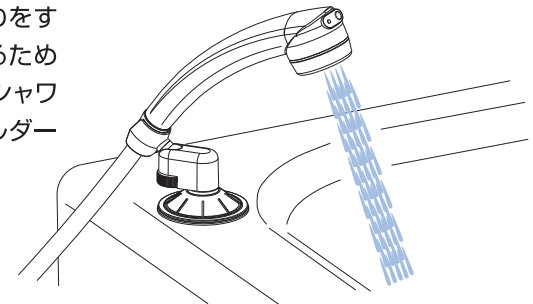

シャワーホルダーの取り付け

- 1 シャワーホルダーを取り付ける場所を決め、汚れを取り除きます。
- 2 シャワーホルダーを設置し、回転アームを (ロック) マークまでカチッと音がするまで回します。

※シャワーホルダーの吸盤がつかない場所に取り付ける場合は、付属の接着プレートをつけてからシャワーホルダーを取り付けてください。接着プレートは、シールで接着するためいったん取り付けてから再度取り付けることができません。位置決めはシールの剥離紙をはがす前に行ってください。

※シャワーヘッドの固定部分がゆるんできた場合には、矢印の方向にダイヤルをしめてください。

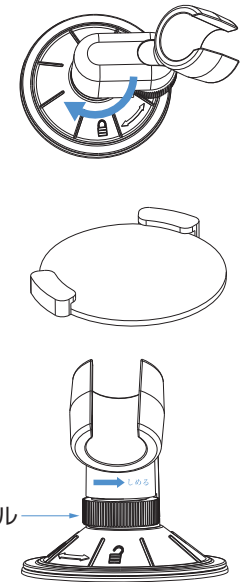

フィルター交換

●フィルターの交換

フィルターの寿命は、約15万Lあるいは約1年間のどちらか早いほうになります。モニターはいずれか早いほうを感知すると、フィルターの交換時期であることをお知らせします。フィルターランプが赤色の点滅を始めたら、フィルターを交換してください。使用済みフィルターはお住まいの地方自治体のゴミ分別方法に従って廃棄してください。

1 混合水栓をしっかりと閉め、給水ホースとシャワーホースを本体から外してください。

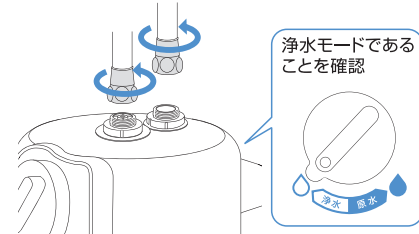

- ・フィルター交換時は、浄水/原水切り換えスイッチを浄水モードにしてください。
- ・残っていた水が出る場合がありますのでご注意ください。
- ・シャワーホースも必ず外してください。⑧でフィルターカートリッジを本体奥まできちんと戻しにくい場合があります。

2 本体を横置きにし、底ブタを「開」の矢印の方向に回して外します。

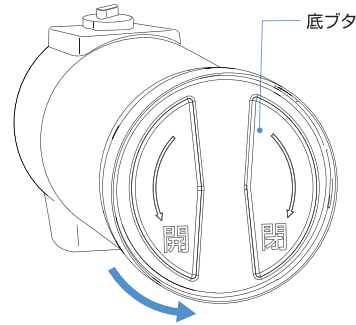

- ・残っていた水が出る場合がありますのでご注意ください。

3 ハンドルの両端にある「押」マークを押して、ハンドルを持ち、本体から引き出して下さい。

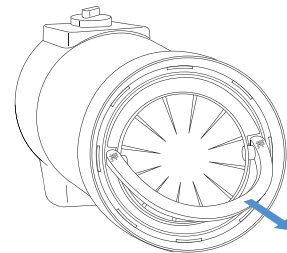

- ・残っていた水が出る場合がありますのでご注意ください。

4 フィルターキャップを矢印の方向に回して外してください。

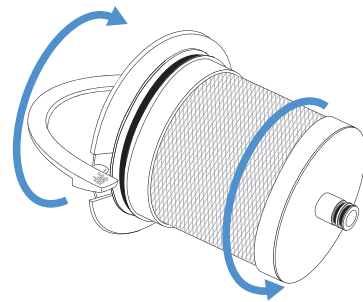

- ・使用済みのフィルターは、自治体の分別に従って廃棄してください。

5 本体内部やフィルターキャップ、底ブタが汚れている場合は中性洗剤で洗浄し、すべての部品を水道水でしっかりすすいでください。

- ・このとき、本体と底ブタのネジ山の水分をしっかりふき取ってください。

6 交換用フィルター(別売り)を準備します。

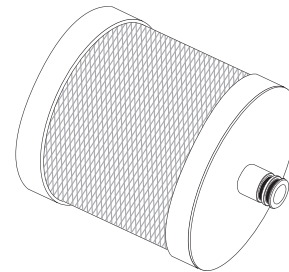

7 フィルターキャップにフィルターを差し込み、矢印の方向に回して固定してください。

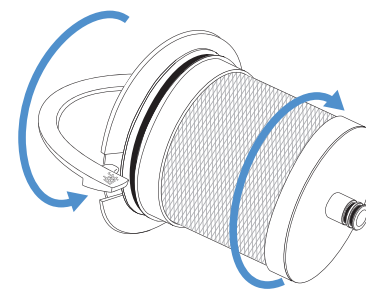

8 フィルターカートリッジを本体に差し込み、フィルターキャップの取っ手を倒してください。

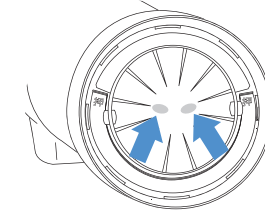

- ・フィルターカートリッジが本体に完全にセットされていないと、底ブタが完全に閉まらない場合があります。
- ・矢印の箇所をそれぞれ両手の親指で押すと、フィルターカートリッジを完全にセットしやすくなります。
- ・本体を上下逆さまにして作業する場合は、ホース接続口を破損しないように本体の下に必ずタオル等を敷いてください。

9 底ブタを最後まで閉めてください。

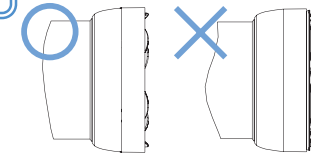

- ※底ブタが完全に閉まっていると、真横から見て底ブタの足の部分しか見えません。どんなに強く閉めても底ブタのネジ部分が見えている場合は、⑧を確認のうえ再度底ブタを閉め直してください。
- ・これでフィルターの交換は終了です。

10 給水ホースとシャワーホースを本体に接続し、しっかりと締めてください。

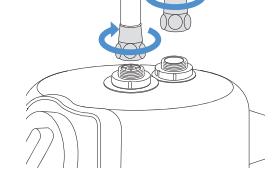

- ・各ホース先端のゴムパッキンが平らになっているか確認してください。

フィルター交換

- 11** フィルターリセットボタンを約3秒以上押し続けてください。電源ランプ、フィルターランプの順に下から点灯を始め、すべてのランプが点灯し終わったらフィルター情報のリセットが完了します。

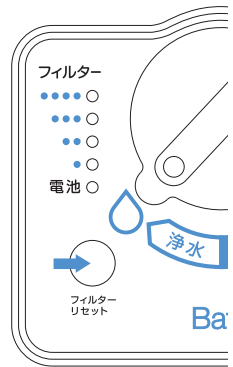

- 12** すべてのセットが完了したら本体を縦置きにし、浄水モードで約2分間水を流してください。

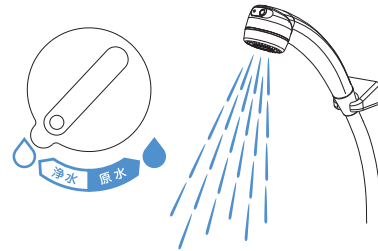

- ・本体の空気を出します。
- ・2分間流し終わったら、本体をお好きな置き方に戻してください。
- ・フィルター交換直後の通水時にボコボコ音がしますが異常ではありません。本体内部の空気が押し出されて発生する音です。初回通水時のみ水量を少なくすることで、ボコボコ音は小さくなります。

電池交換

本バスルーム浄水器では、フィルターをモニターするための電池が必要です。電池ランプが点滅した場合は、電池を2本とも同時に新しい単三アルカリ電池と交換してください。また、電池を交換するとモニターランプがすべて短い点灯をしますが、異常ではありません。このとき、決してフィルターリセットボタンを押さないでください。

※リセットボタンを押すとフィルター情報がリセットされます。

- 1** 本体の裏側にある電池フタのくぼみにコインを差し込み「開」側へ回してフタを開けます。

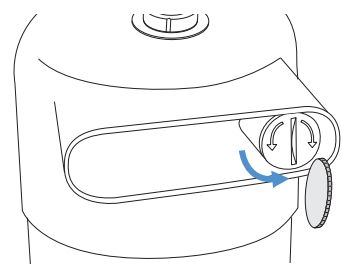

・引っ張ると、フタが外れます。

- 2** 本体を傾けて古くなった電池を取り出します。

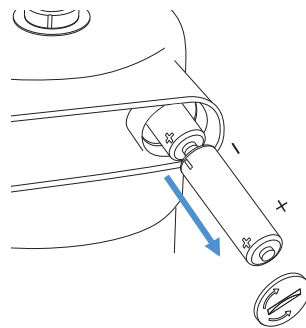

電池交換

- 3** 新しい単三アルカリ乾電池(2本)と交換します。



フタの裏面に+がくるように電池を入れて下さい。

フタを閉める際、左図①のようにフタのくぼみと本体の目印(▶)を合わせて矢印の方向に動かなくなるところまで②)回してください。

電池交換の注意事項

- ・混合水栓をしっかり閉めてから行ってください。
- ・電池フタとその周辺の水分をよくふいてから行ってください。
- ・電池は2本とも新しいものに交換してください。
- ・電池の+と-を間違えないように入れてください。
- ・電池フタを戻したあとは、きちんと閉まっているか確認してください。

お手入れ方法

アムウェイ ホーム™ L.O.C.™ ハウスクリナーを染込ませたスポンジか布で拭き取り、水道水(原水)でよくすすいでください。

※アムウェイ ホーム バスルームクリナー、酸・アルカリ性洗剤、ベンジン・シンナーなどの有機溶剤、ソフトクレンザー(スクラブライト™など)、除菌スプレー、エアロゾルクリーナーは使用しないでください。

故障かな……と思ったら

こんなときは…	考えられる原因と対処のしかた	参照ページ
接続に関する問題 ■ 混合水栓用アダプターが取り付けられない…	● アダプターが合っていないことが考えられます。アダプターの種類を確認し、もう一度取り付けてみてください。それでも取り付けられない場合は、本製品をお取り付けいただけない可能性があります。テクニカル・ホットラインにご連絡ください。	P.8
■ 混合水栓の接続部分から水が漏れる…	● アダプターをご使用の場合、アダプターと混合水栓がしっかり接続されていますか？ アダプターと混合水栓をしっかり接続してください。また、給水ホースとの接続部分も確認し、しっかり締めてください。	P.10

こんなときは…	考えられる原因と対処のしかた	参照ページ	
接続に関する問題	■混合水栓の接続部分から水が漏れる…	●給水ホースのゴムパッキンに異物が入っていたり、平らになっていないことが考えられます。 給水ホースの接続金具内に入っているゴムパッキンを点検してください。異物が入っていたり、水平になっていない場合は直してからもう一度接続してください。ゴムパッキンにひび割れがある場合は、交換が必要です。 テクニカル・ホットラインにご連絡ください。	P.9
	■給水ホースと本体の接続部から水が漏れる…	●給水ホースと本体がしっかり接続されていますか？ 接続部分を確認し、しっかり締めてください。 ●給水ホースのゴムパッキンに異物が入っていたり、平らになっていないことが考えられます。 給水ホースの接続金具内に入っているゴムパッキンを点検してください。異物が入っていたり、水平になっていない場合は直してからもう一度接続してください。ゴムパッキンにひび割れがある場合は、交換が必要です。 テクニカル・ホットラインにご連絡ください。	P.10 P.9
	■シャワーヘッドの接続部から水が漏れる…	●シャワーホースとしっかり接続されていますか？ 接続部分を確認し、しっかり締めてください。 ●シャワーホースのゴムパッキンに異物が入っていたり、平らになっていないことが考えられます。 シャワーホースの接続金具内に入っているゴムパッキンを点検してください。異物が入っていたり、水平になっていない場合は直してからもう一度接続してください。ゴムパッキンにひび割れがある場合は、交換が必要です。 テクニカル・ホットラインにご連絡ください。	P.10 P.9
	■バスルーム浄水器本体から水が漏れる…	●フィルターキャップのOリング(緑部のゴムパッキン)に異物などが挟まっているか、破損していることが考えられます。 底プタを開いてフィルターカートリッジを引き出し、フィルターキャップのOリングを確認してください。異物が挟まっていた場合は取り除いてから再度フィルターカートリッジを差し込み、底プタを閉め直してください。破損している場合は、交換が必要です。 テクニカル・ホットラインにご連絡ください。	P.15
	■混合水栓から水が漏れる…	●混合水栓の不具合の可能性があります。混合水栓の点検をおすすめします。	---
水の出に関する問題	■浄水のキレが悪い…	●フィルターに空気が入っていることが考えられます。 フィルター内に空気が残っていると、水のキレが悪くなる場合があります。特に交換したばかりのフィルターには、空気が残っている場合があります。 そのままご使用いただいていると、フィルター内の空気が抜けて水のキレがよくなります。	P.11 P.16
	■水(湯)の出が悪い…	●モードの切り換えがきちんとできていないことが考えられます。 浄水/原水切り換えスイッチがきちんと切り換えられているか確認してください。所定の位置まで正しく回してみ、それでも水(湯)の出が悪い場合は、テクニカル・ホットラインにご連絡ください。	P.12
	■浄水または原水モードの水(湯)の出が悪い。	●ホースが破損している可能性があります。 ホースを確認してください。破損していた場合には、テクニカル・ホットラインにご連絡ください。	---

こんなときは…	考えられる原因と対処のしかた	参照ページ	
■浄水モードの水(湯)の出が悪い。	●フィルターが目詰まりしていることが考えられます。 モニターにフィルター交換サインが出ていないのにこの状態になった場合は、フィルターが目詰まりが考えられます。水中に赤サビなどの粒子が多い地域では、フィルターが目詰まりで水量が少なくなることがあります。この場合には、フィルターの交換をしてください。	P.16	
■水(湯)が出ない…	●ホースは正しく接続されていますか？ 給水ホースが本体上面の外寄りの給水側に接続されているか確認してください。正しい接続方法で、もう一度接続し直してください。	P.10	
■浄水に黒い粒が入っている…	●フィルターの活性炭の可能性があります。 取り付けやフィルター交換をした際、十分に通水しないでご使用になると、安定していない活性炭の粒子がフィルターから出てくる場合があります。これは異常ではありませんので、約2分間通水してからお使いください。	---	
モニターに関する問題	■モニターに何も表示されない…	●原水モードになっていることが考えられます。 モニターは、浄水モードでご使用中のときだけ表示されます。原水モードでご使用中は何も表示されませんが、異常ではありません。 ●電池が切れていることが考えられます。 モニターは電池を使用しています。電池が切れた状態では何も表示されません。「電池交換」を参照して、新しい電池に交換してください。	P.12 P.16



それでも直らない場合は…
上記の対処をしても直らない場合は、
テクニカル・ホットラインにご連絡ください。

テクニカル・ホットライン
☎ 0120-950-987

【無償修理規定】

- 取扱説明書・本体注意ラベルなどの注意書きに従った正常な使用状態で保証期間内に故障・損傷した場合には、無償修理をします。
 - ただし、保証期間内でも次のような場合には無償修理の対象とならず、有償修理となります。
(上記項目1の正常な使用状態で故障・損傷した場合も含みます)
(イ)本書のご提示がない場合。
(ロ)本書にお買い上げ年月日、お客様名、ディストリビューター(販売員)名の記入がない場合、または字句を書き換えられた場合。
(ハ)使用上の誤り、または不当な修理や改造による故障・損傷。
(ニ)お買い上げ後に落とされた場合などによる故障・損傷。
(ホ)火災・公害・異常電圧および地震・雷・風水害その他天災地災など外的要因による故障・損傷。
(ヘ)一般家庭用以外(例えば、業務用)に使用された場合の故障・損傷。
(ト)フィルターの定格寿命(150,000L浄水使用または使用開始後1年のいずれか早い方)による交換、またはフィルターの目詰まりによる交換。
 - 本バスルーム浄水器を日本国外で使用された場合、無償修理の対象となりませんので、ご注意ください。
- (チ)日本アムウェイ合同会社又はディストリビューター(販売員)から直接購入されていない場合。
(リ)日本バスルーム浄水器用として、日本アムウェイ合同会社が別売している部品や付属品以外のもものが使用されていることを原因とした故障・損傷。
- 本書に記載されたお客様の個人情報、保証期間内のサービス活動及びその後の安全点検活動のためにのみ利用させていただきます。
当社は日本工業規格JISQ15001に準拠した情報の適切な保護に努めております。当社の個人情報保護方針及び個人情報の取扱いについてはホームページ(www.amway.co.jp または www.amwaylive.com)をご参照ください。
- 【お問合せ先】
日本アムウェイ合同会社
〒150-0042 東京都渋谷区宇田川町7-1
テクニカル・ホットライン ☎ 0120-950-987
(受付時間 月～土 9:00～17:00 日・祝日はサービス休止)
携帯電話からはこちらへ 0570-064-632 (有料)
www.amway.co.jp

