

アフターサービス

製品保証について

- アトモスフィア空気清浄機 Sには保証書がついています。内容をよくお読みのうえ、大切に保管してください。
- 保証期間は、お買い上げの日から2年間です。
- 正常な使用状態で保証期間内に故障・損傷した場合には無償修理をします。保証期間内でも、有償修理の対象となることがあります。詳しくは保証書をご覧ください。

修理を依頼される時は

P13の「故障かな?」をよくお読みのうえ、もう一度お調べください。それでもなお異常があるときは事故防止のため使用を中止し、電源プラグをコンセントから抜いてください。故障のままお使いになったり、ご自身での修理は危険です。事故の原因になりますので絶対になさらないでください。修理の依頼はテクニカル・ホットライン ☎0120-950-987にお問い合わせください。その際、保証書に記載されているシリアルナンバーと購入日をお知らせください。

補修用性能部品の保有期間

当社はアトモスフィア空気清浄機 Sの補修用性能部品を、製造打ち切り後最低10年間保有しております。補修用性能部品とは、その製品の機能を維持するために必要な部品のことです。交換用部品(フィルター等)は、本体製造打ち切り後、10年間販売いたします。

〈ご不満による返品および交換について〉

お買い求めいただいた製品に万一何らかのご不満が生じた場合は、「100%現金返済保証制度」にそって製品を返品することができます。この制度は、「特定商取引に関する法律」に定める「クーリング・オフ」の制度を、さらに前進・徹底させた日本アムウェイ独自のルールで、ディストリビューターの場合は、一定条件のもとで、納品書兼返金・返品依頼書に表示されている受注日の1年以内を期限として、製品を返品することができます。製品代金は全額返金されます。ただし、起算日*1から30日を超えた使用済みのハウスウェア、ホームテック製品は返品することができません。ショッピングメンバーの場合は、納品書兼返金・返品依頼書に表示されている受注日の翌日から45日以内は、原則として使用・未使用に関わらずご不満の製品に関して返品することができます(100%現金返済保証制度の対象外製品はありません)。また、お買い求めいただいた製品に、製造上の不良が発見された場合は、同一製品と交換することができます。ただし、浄水器などの家電製品について製造上の不良が発見された場合、または保証期間内に正常な使用状態で故障が生じた場合は、交換ではなく無償で修理いたします。なお、セットで販売した製品の返品・交換は、セットでのみお受けします。返品・交換及び取り扱い手数料、送料などご注文に関する詳細は、お手元のアムウェイカタログ*2やamwaylive.comをご参照ください。お客様におかれましては、お知り合いのアムウェイ・ディストリビューターに返品・交換に関する詳細をご確認ください。

※1 起算日とは、「小売伝票」のご契約内容確認書、「お申し込み内容確認書」、「納品書兼返金・返品依頼書」または「製品」の受領日のうち最も遅い日を指します。

※2 最新のアムウェイカタログ(発注番号8404)は、1部200円(当社が別途定める期間中は100円)にてお求めいただくことができます。

■「アトモスフィア空気清浄機 S」アフターサービス窓口 ■

テクニカル・ホットライン

☎0120-950-987 (フリーダイヤル)

(受付時間 月～土/9:00～17:00 日・祝日はサービス休止)

携帯電話からはこちらへ0570-064-632 (有料)



アトモスフィア™ 空気清浄機 S

取扱説明書

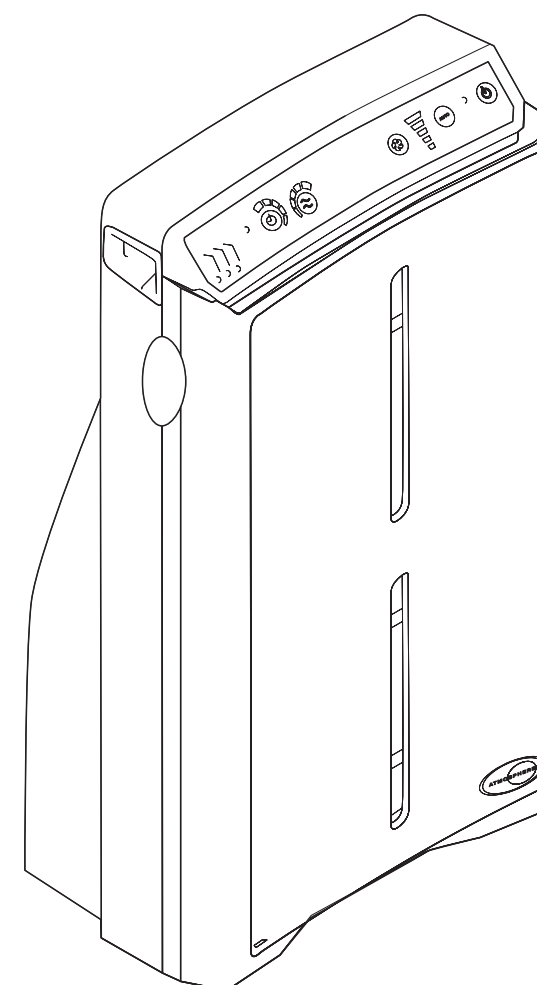

アトモスフィア™ 空気清浄機 S について

このたびはアムウェイの「アトモスフィア空気清浄機 S」をお買い上げいただき、誠にありがとうございます。正しくお使いいただくために、ご使用前にこの取扱説明書を必ずお読みください。

アトモスフィア空気清浄機 S の主な特徴

3層フィルターだから、効果的に汚れと臭いを除去します。
 空気中の細菌、カビ、ウィルス、菌類、アスベスト、ダニ、ダニのフン・死骸を低減*1
 花粉、ホコリを除去*2

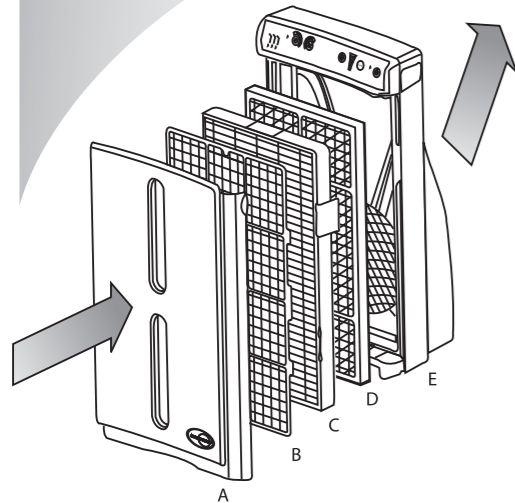

プレフィルター
 綿ごみのような比較的大きな粒子を除去

プレフィルターの掃除、交換方法については… P.11

粒子用フィルター
 0.009 マイクロメータ*3以上の浮遊微小粒子を最大99.99%まで除去

粒子用フィルターの交換方法については… P.12

カーボン脱臭フィルター S
 タバコ、ペット、料理などの臭いを低減

カーボン脱臭フィルター S の交換方法については… P.12

*1：第三者機関での試験により確認
 *2：AHAMにより、CADR7.1m³/分で認定
 *3：マイクロメータとは長さの単位で、1マイクロメータは1mmの $\frac{1}{1000}$ (= 0.001 mm)

用途に応じて4つの運転モードをお選びいただけます。

マニュアルモード
 お好みの風量で連続運転するモード

運転方式と操作のしかたについては… P.8

自動モード
 お部屋の状態に応じて自動運転するモード

風量、タイマー、ターボについては… P.6

タイマーモード
 お好みの風量で設定した時間運転するモード

ターボモード
 一時的に強力に運転するモード



その他の便利な機能と性能

- 適用床面積は、最大36m² (約22畳)*4
- 低い消費電力で高いエネルギー効率*5
- 内蔵のモニターランプで、各フィルターのお掃除時期や交換時期を表示
- スリムなリモコンで簡単操作

*4：AHAMの認定プログラムの基準
 *5：アメリカ環境保護庁(EPA)の推進する、省電力化プログラムENERGY STAR®基準を満たしています。

もくじ





アトモスフィア空気清浄機 S について	1
アトモスフィア空気清浄機 S の主な特長	1
安全上のご注意	3
日常のお手入れとリモコンの電池交換	4
各部の名称とはたらき	5
アトモスフィア空気清浄機 S 本体	5
コントロールパネル	6
お使いになる前の準備	7
設置場所について	7
フィルターの準備	7
設置が完了したら	7
アトモスフィア空気清浄機 S の操作	8
運転の種類と操作のしかた	8
マニュアルモード	8
自動モード	8
タイマーモード	8
ターボモード	8
フィルターの取り外しと取り付け	9
フィルターの取り外し	9
フィルターの取り付け	10
フィルターのお手入れ方法	11
プレフィルター	11
粒子センサー用フィルター	11
粒子用フィルター	12
カーボン脱臭フィルター S	12
故障かな? と思ったら	13
仕様	14
保証とアフターサービス	15



安全上のご注意

このたびはアムウェイの「アトモスフィア空気清浄機 S」をお買い上げいただき、誠にありがとうございます。正しくお使いいただくために、ご使用前にこの取扱説明書を必ずお読みください。













■安全に関する重要な内容を以下のような表示で記載してあります。表示の内容をよく理解したうえで本文をお読みください。





	警告 誤った取扱いをしたときに、人に重大な身体的影響(死亡または重傷を含む)を与える可能性がある内容を示します。
	注意 誤った取扱いをしたときに、人が傷害を負ったり、物的損害を負う可能性がある内容を示します。











■図記号の意味

	してはいけないことを表す図です。図の中に具体的な禁止事項を絵で示す場合もあります。
	必ず実行することを表す図です。図の中に具体的な行動を絵で示す場合もあります。

■安全にお使いいただくために

		分解・修理・改造は行わない 分解・改造禁止 発火したり、異常操作をしてケガをすることがあります。
		電源コードを切ったり、傷つけたり、改造しない 禁止 電源コードに重いものをのせたり、はざんだりするとコードが傷つき、感電・ショート・発火の原因となります。
		本体内に指や物を入れない 禁止 特にお子様にはご注意ください。感電や怪我をすることがあります。
		お手入れやフィルター交換の際は電源プラグをコンセントから抜く 電源プラグを抜く 感電やケガをすることがあります。
		交流100V以外では使用しない 交流100V使用 故障・火災・感電の原因となります。
		濡れた手で電源プラグを抜き差ししない 禁止 感電やケガをすることがあります。
		電源プラグは根元まで確実に差し込む 感電・ショート・発火の原因となります。
		電源プラグの埃などは定期的にとる ショート・発火の原因となります。
		水につけたりかけたりしない 禁止 故障・感電の原因となります。
	長期間で使用にならないときは、必ず電源プラグをコンセントから抜く 絶縁劣化による感電や漏電火災の原因となります。	
	安全にご使用いただくために、お子様、扱いに不慣れな方、正しく使用できない可能性のある方がお使いになる場合は、保護者等の監督や指導のもとお使いください お子様の手の届くところで使用したり、保管したりしない	

		吸込口や吹出口、本体内部のすき間に水や異物を入れたり、ほこりをためない 禁止 空気の流れを妨げるようなものを置くと故障の原因となります。
		浴室や台所の流しのそばなどの湿気の多い場所で使用しない 禁止 感電および故障の原因となります。
		直接日光の当たる場所では使用しない 禁止 変色の原因となります。
		電源プラグを抜くときは、プラグ本体を持ってまっすぐに引く 禁止 電気コードをひっぱるとコードが傷つき、感電・ショート・発火の原因となります。

		ベンジン、シンナーなどの溶剤やアンモニア、アルコール類、酸、アルカリ性洗剤、強力洗剤、殺虫剤などを使用しない 禁止 ひび割れ、感電、火災の恐れがあります。
		正しく作動しない場合、または本体を落としたり、傷つけたりした場合には使用しない 使用禁止 ショート・発火の恐れがあります。
		工場など油が空気中に浮遊している場所や、飲食店などタバコの煙が充満している場所では使用しない 使用禁止 十分な性能が得られなかったり、フィルターの寿命が短くなったり、故障の原因となる場合があります。
		暖房器具など熱を出すものの前に置かない 禁止 変形、故障する恐れがあります。
		台所などで換気扇がわりに使用しない 禁止 フィルターの寿命が短くなったり、本体の劣化や故障の原因となります。
		可燃性のものや、火のついた煙草・線香などは吸わせない 禁止 発火することがあります。
		室内燻蒸タイプの殺虫剤使用時は、運転を中止し、薬剤を吸わせない 禁止 機器内部に薬剤成分が蓄積し、体質によっては健康に影響を及ぼす場合があります。殺虫剤使用後は、充分換気してから運転してください。
		運転を開始する前に、必ずフロントカバーを外し、ポリ袋からフィルターを取り出してから、セットしなおす そのままご使用になると空気が清浄されません。
		閉めきった部屋で燃焼器具と併用する時はときどき換気する 換気に注意 一酸化炭素中毒を起こすことがあります。

日常のお手入れとリモコンの電池交換

■アトモスフィア空気清浄機 S 本体のお手入れについて

- アトモスフィア空気清浄機 S 本体の日常のお手入れは、電源プラグを抜いた後固く絞った雑巾などで水拭きしてください。その後、乾いた雑巾などでカラ拭きします。
- 汚れがひどい場合は、「L.O.C™ハウスクリナー濃縮住宅・家具用合成洗剤」などの中性洗剤で拭いてください。
- アンモニア、アルコールを含む洗剤やシンナーなどをご使用になると、表面のツヤを損ねたり、機器本体にヒビが入ったりすることがありますので、使用しないでください。

■リモコンの電池について

- アトモスフィア空気清浄機 S のリモコンには、リチウム電池(ボタン型:CR2032)を使用しています。
- 電池が切れたら、下記の手順で新しい電池に交換してください。

1 リモコン裏側のつまみを押します。

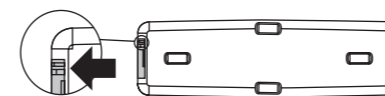

2 つまみを押しながら電池ケースを引き出します。

古い電池は、抜き取ってください。新しい電池は+を上にして電池ケースに入れます。

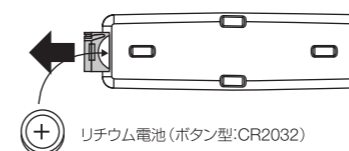

3 電池ケースを押し戻します。

電池ケースが閉まらない場合は、電池の上下が逆になっています。+を上に入れて直してください。



各部の名称とはたらき

アトモスフィア空気清浄機 S 本体

コントロールパネル

運転タイプやモードを切り替えるときなどに使用します。詳しくは→P.6を参照してください。

フロントカバー

空気吸い込み口

お部屋の空気を吸い込むところです。

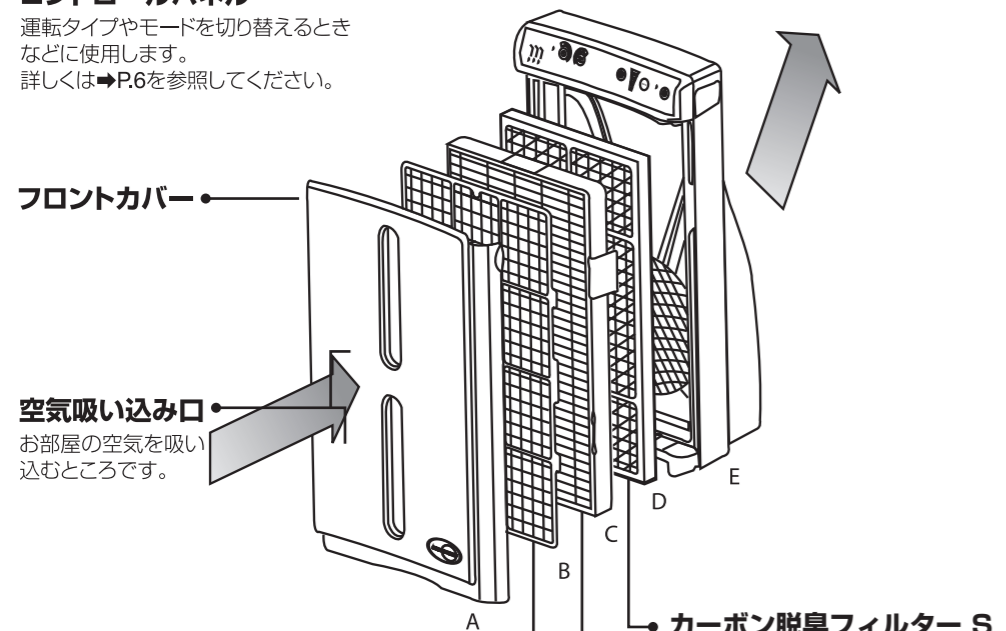

左側面

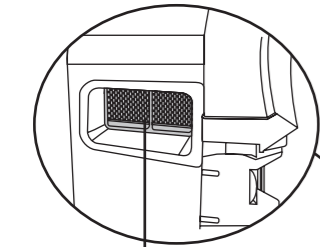

粒子センサー用フィルター

室内のタバコの煙、ホコリ、花粉などの粒子の量を感知する「粒子センサー」用のフィルターです。詳しくは→P.11-12を参照してください。

底面

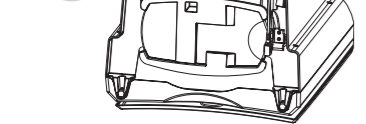

コード巻き取り用溝

設置場所に応じて、余ったコードを巻き取っておく溝です。

カーボン脱臭フィルター S

タバコ、ペット、食品などの臭いを低減するためのフィルターです。

粒子用フィルター

0.009マイクロメートル以上の粒子を取り除くためのフィルターです。

プレフィルター

綿ごみのような比較的大きな粒子を取り除くためのフィルターです。

背面

リモコン収納場所

吹き出し口

清浄後の空気が吹き出すところです。

！ フィルターはポリ袋から出してセット

お届けしたアトモスフィア空気清浄機 S のフィルターは、性能保持のためポリ袋に入れた状態で本体の中に収納してあります。製品が届いたら、必ずポリ袋から出して取り付け直してください。詳しくは→P.9-10を参照してください。

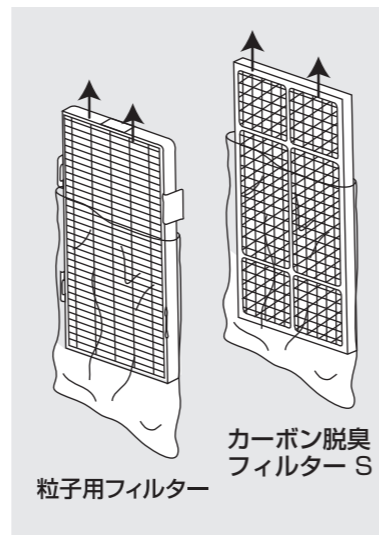

リモコン

リモコンの機能、コントロールパネルと同様です。

電池について

リモコンに使用する電池は、ボタン型リチウム電池 (CR2032) です。電池が切れた場合は、→P.4を参照して交換してください。

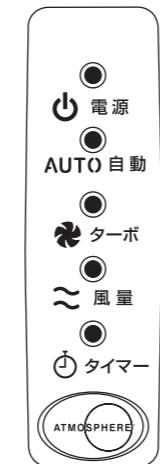

コントロールパネル →P.6を参照してください。

コントロールパネル

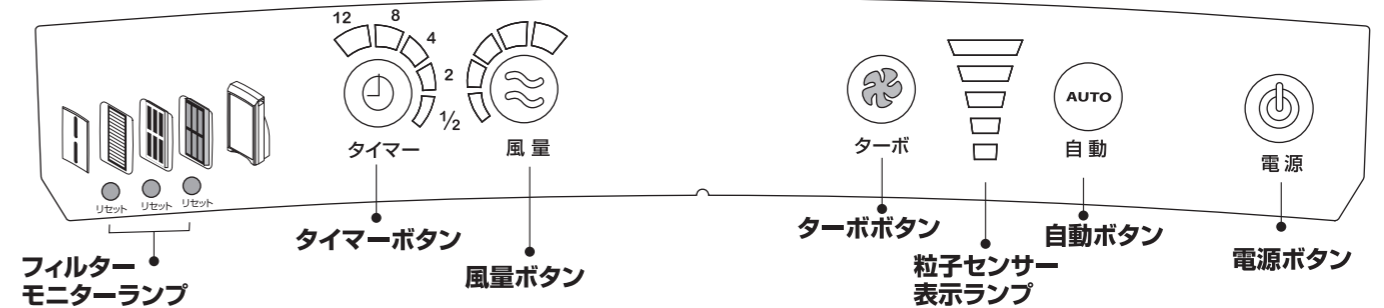

電源ボタン

アトモスフィア空気清浄機 S の電源を入れたり、切ったりするときに押します。

自動ボタン

アトモスフィア空気清浄機 S を、自動運転するときに押します。風量は、粒子センサーからの情報により自動的に変更されます。

粒子センサー表示ランプ

アトモスフィア空気清浄機 S が運転しているときは、常に粒子センサーが作動して空気の状態を検知しています。粒子センサー表示ランプは、センサーで検知した室内の空気の状態をランプで示します。

ランプの点灯	お部屋の空気の状態
すべて赤い点灯	空気が非常に汚れているとき 5つのランプが赤色の点灯
4つが赤い点灯	空気が少しきれいになったとき 4つのランプが赤色の点灯
3つが黄色い点灯	空気がよくなりましたとき 3つのランプが黄色の点灯
2つが黄色い点灯	空気がさらにきれいになったとき 2つのランプが黄色の点灯
1つが緑色の点灯	空気の汚れがなくなったとき 1つのランプが緑色の点灯

ターボボタン

一時的に強力に空気を清浄したいときに押すと、30分間最大風力(ターボ)運転します。ターボモードのみで運転した場合:ターボ運転終了後、停止他モード時にターボ運転した場合:ターボ前のモードに戻る

風量ボタン

風量の調節をするときに押します。ボタンを押すごとに風量が一段階ずつ変わり、ランプで風量を表示します。

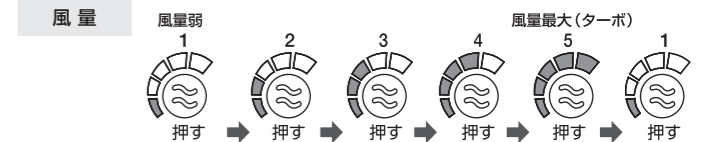

風量	風量 1	風量 2	風量 3	風量 4	風量 5
CADR	1.4m ³ /分	2.8m ³ /分	4.2m ³ /分	5.7m ³ /分	7.1m ³ /分

※CADRとは、1分間に送り出すことのできるきれいな空気の量です。

タイマーボタン

タイマー運転の時間を設定するときに押します。ボタンを押すごとに設定時間が変わり、ランプで表示します。タイマー時間が経過すると、表示ランプの数も対応して減っていくため、タイマーの残り時間をランプで確認することができます。

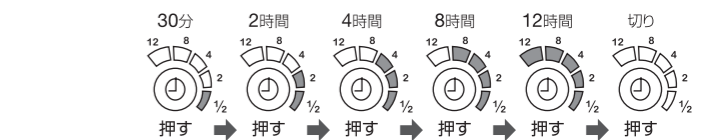

フィルターモニターランプ

各フィルターの状態を表示するランプです。※アトモスフィア空気清浄機 S は、3つのフィルターの状態を、運転時間、風量、粒子量などにより常時モニターしており、フィルターの交換時期をお知らせします。※フィルターモニターランプのいずれかが、オレンジ色の点灯や赤色の点滅をしているときは、コントロールパネルでボタンを押す操作をするたびに「ピピピ」と音が鳴ってフィルター交換の時期をお知らせします。

ランプの状態	プレフィルター	粒子用フィルター	カーボン脱臭フィルター S	フィルターの状態
緑色の点灯	●	●	●	アトモスフィア空気清浄機 S の機能を十分に発揮できる状態です。
オレンジ色の点灯	●	●	●	約2週間でフィルター交換が必要になります。(ランプは赤色に変わります)
赤色の点滅	●	●	●	フィルターの掃除、また交換時期です。プレフィルター:掃除をした後に、リセットボタンを押してください。粒子用フィルター/カーボン脱臭フィルター S:フィルター交換をした後にリセットボタンを押してください。

お使いになる前の準備

設置場所について

壁際、角も設置可能

アトモスフィア空気清浄機 Sは、本体と壁の間に適切な空間が生まれるように設計されているため、壁際に設置しても清浄した空気が十分に循環されます。設置場所は、お部屋の中心はもちろん、お部屋の角や壁際に設置できます。

適用床面積について

アトモスフィア空気清浄機 Sの空気清浄機の効果を最大限に発揮するのに適した床面積は、**36m²** (約 22 畳) までです。これより広いお部屋でご使用になる場合は、広さに応じてアトモスフィア空気清浄機 Sを複数台設置してください。

電源コードの長さについて

アトモスフィア空気清浄機 Sの電源コードは、**3.05m**です。設置の際は、アトモスフィア空気清浄機 Sを電源コードから**3m**以内の場所に設置してください。また、電源コードが余る場合は、本体底部にあるコード収納部に巻き戻してお使いください。

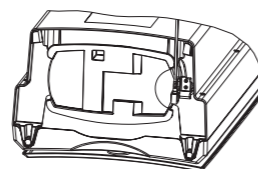
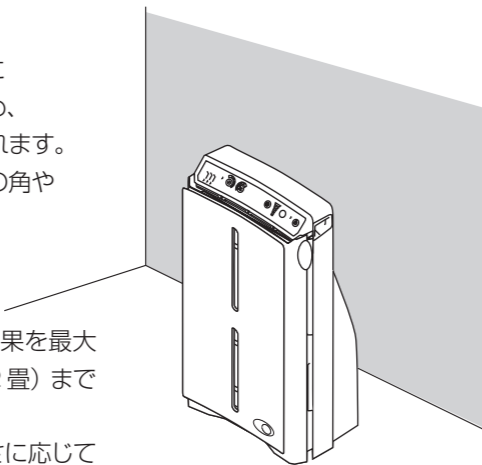

注意

アトモスフィア空気清浄機 Sは、安定した場所に設置してください。

注意

アトモスフィア空気清浄機 Sを壁の近くに長く設置したままですと、静電気により壁が汚れる場合もございます。空気清浄機周辺の壁を定期的に（月に一度程度）お掃除されることをお奨めします。

フィルターの準備

フィルターのポリ袋を外してください

お届けしたアトモスフィア空気清浄機 Sにセットされているフィルターは、性能保持のためポリ袋に入れた状態で本体の中に取り付けられています。このままの状態でご使用になると、空気が清浄されません。はじめてお使いになる前には、**必ずフィルターのポリ袋を外してから、再度セットし直してください。**

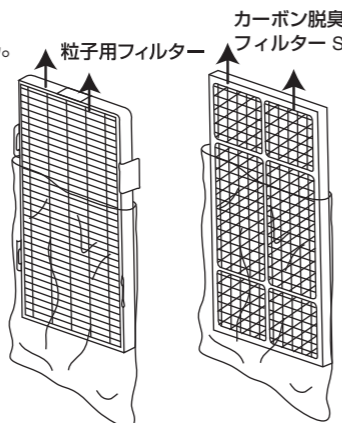

フィルターの取り付け/取り外しのしかたは、➡P.9-10を参照してください。

注意

お届けしたアトモスフィア空気清浄機カーボン脱臭フィルター Sは、輸送中にカーボンの粉がポリ袋に付着することがあります。カーボン脱臭フィルター Sを取り扱うときは、カーボンの粉で衣服、家具、カーペットなどを汚さないようにご注意ください。

設置が完了したら

電源プラグをコンセントに差し込みます

アトモスフィア空気清浄機 Sにフィルターを取り付け、設置が終わったら、電源プラグをコンセントに差し込んでください。これでご使用前の準備は完了です。

アトモスフィア空気清浄機 Sの操作

アトモスフィア空気清浄機 Sの運転の種類には、「マニュアルモード」、「自動モード」、「タイマーモード」、「ターボモード」があります。必要に応じて運転方法を切り替えてお使いください。

運転の種類と操作のしかた

マニュアルモード

この操作は、お好みの風量で連続運転するための操作です。

- 電源ボタンを押します。**
電源ボタンを押すと、ランプが緑色に点灯し電源が入っていることをお知らせします。

- 風量ボタンを押します。**
風量ボタンを押して、お好みの風量に合わせます。

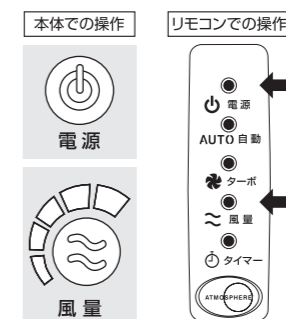

■電源を切るか、他のモードに切り替える操作をするまで設定した風量で連続運転を続けます。

■風量ボタンについての詳細は ➡P.6を参照してください。

自動モード

この操作は、粒子センサーが検知したお部屋の状態に応じて自動的に風量が切り替わるモードで連続運転するための操作です。

- 自動ボタンを押します。**
粒子センサーが検知したお部屋の空気の状態に応じた風量で、連続運転します。

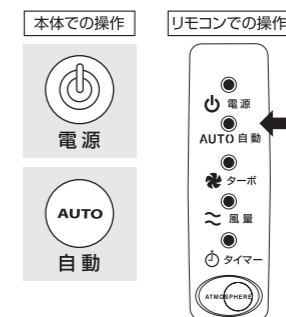

■電源を切るか、他のモードに切り替える操作をするまで自動的に風量が切り替わる「自動モード」で連続運転を続けます。

■粒子センサー表示ランプについての詳細は ➡P.6を参照してください。

自動モードは、電源が入っていない状態でも通常の運転中でも、自動ボタンを押すことで自動モードに切り替わります。

タイマーモード

この操作は、お好みの風量で設定した時間だけ運転するための操作です。設定時間が過ぎると自動的に運転を停止します。

- 電源ボタンを押します。**
電源ボタンを押すと、ランプが緑色に点灯し電源が入っていることをお知らせします。
- タイマーボタンを押します。**
タイマーボタンを押して、お好みの時間を設定します。
- 風量ボタンを押します。**
風量ボタンを押して、お好みの風量に合わせます。

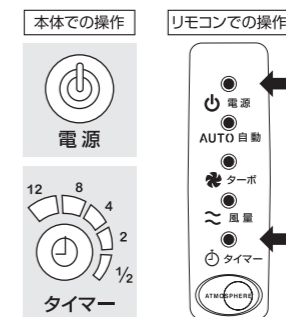

■タイマーモードについての詳細は ➡P.6を参照してください。

ターボモード

この操作は、一時的に強力に室内の空気を清浄させたいときに30分間最大風力（ターボモード）にするための操作です。ターボモードは30分間が過ぎると自動的に運転を停止するか、ターボ運転前のモード状態に戻ります。

- ターボボタンを押します。**
最大風力のターボモードになります。

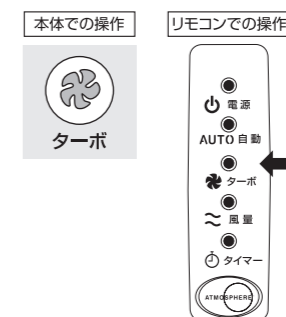

ターボモードは、電源が入っていない状態でも通常の運転中でも、ターボボタンを押すことでターボモードに切り替わります。

フィルターの取り外しと取り付け

フィルターの取り外し

- 1** フロントカバーを外します。
フロントカバー上部のタブを両手で手前に引っ張りながら外し、下側も同じように外します。

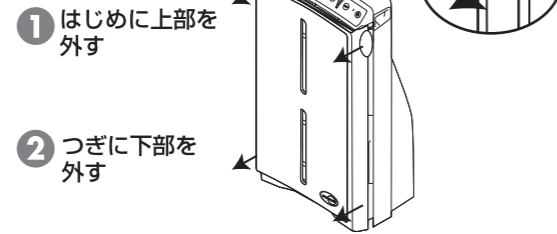

- 2** 粒子用フィルターを外します。
粒子用フィルターの上部のつまみを内側に押しながらか手前に引き、下側を引き抜くように外します。

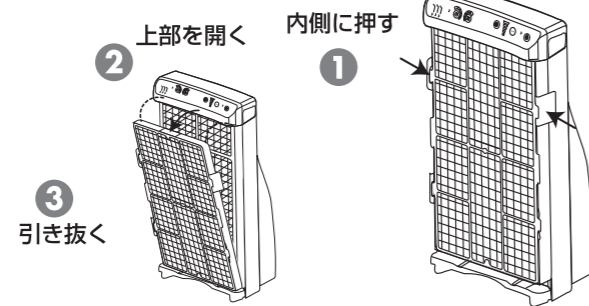

- 3** プレフィルターを外します。
粒子用フィルターの手前にセットされているプレフィルターの、両側のタブを引っ張るように外します。

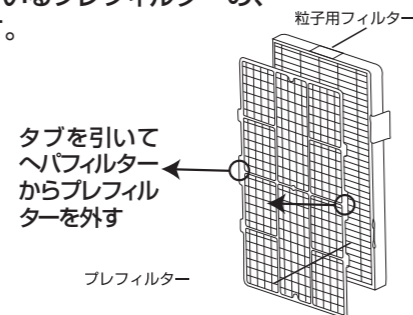

- 4** カーボン脱臭フィルター S を外します。
本体をやや手前に傾けてカーボン脱臭フィルター S を外します。

※本体が倒れないようにご注意ください。
※カーボンの粉で衣服、家具、カーペットなどを汚さないようにご注意ください。

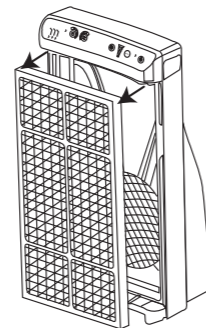

警告
フィルターの取り外しは、必ず電源プラグを抜いてから行ってください。

注意
フィルターの取り外しは、本体が倒れないような安定した場所で行ってください。

■粒子用フィルターには、プレフィルターがセットされています。

■お掃除などで、プレフィルターだけを外したいときは、粒子用フィルターを外さずに、プレフィルターだけを外すこともできます。

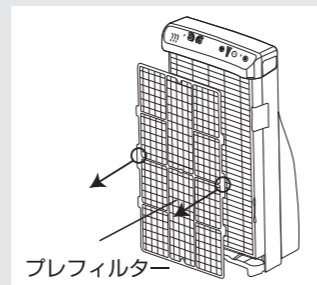

フィルターの取り付け

- 1** カーボン脱臭フィルター S を取り付けます。
カーボン脱臭フィルター S を、本体奥までしっかりと入れてください。

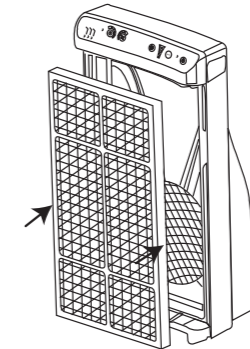

- 2** プレフィルターを粒子用フィルターにセットします。
プレフィルターの左側のつまみを、粒子用フィルター枠の溝にはめ込み右側のつまみを軽く押すようにセットします。

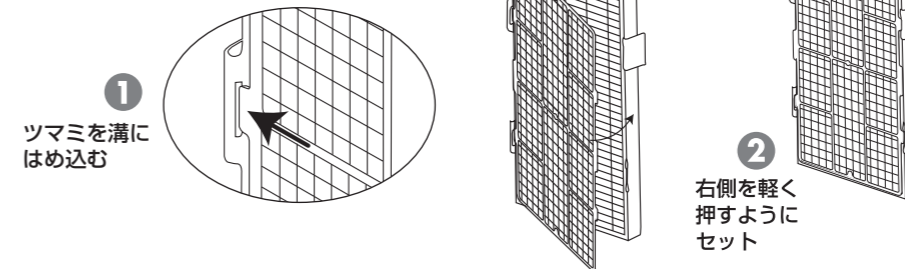

- 3** プレフィルターと粒子用フィルターを取り付けます。
プレフィルターを手前にし、本体の底部の小さな穴に粒子用フィルターの底部つまみを差し入れ、上部を軽く押すように取り付けます。

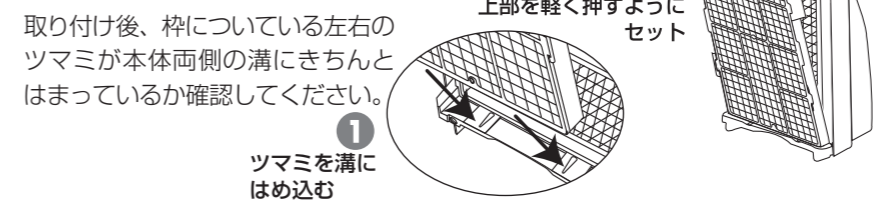

- 4** フロントカバーを取り付けます。
フロントカバー裏面の4つの黒いピンと、本体にある穴をあわせ上部の2つを先に軽く押し込みます。続けて下部を押し込みます。

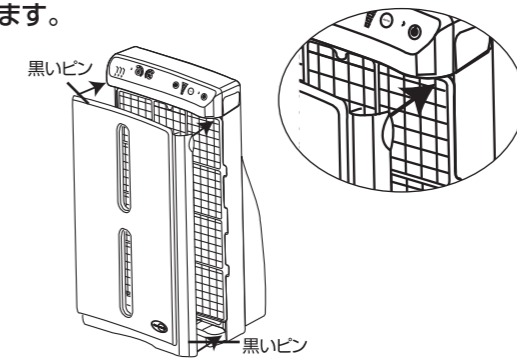

注意
フィルターをポリ袋から出すときは、汚れに注意

お届けしたアトモスフィア空気清浄機カーボン脱臭フィルター S は、輸送中にカーボンの粉がポリ袋に付着することがあります。カーボン脱臭フィルター S を取り扱うときは、カーボンの粉で衣服、家具、カーペットなどを汚さないようにご注意ください。

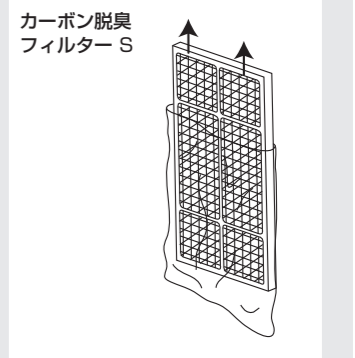

■粒子用フィルターは、性能保持のためポリ袋に入れてお届けします。

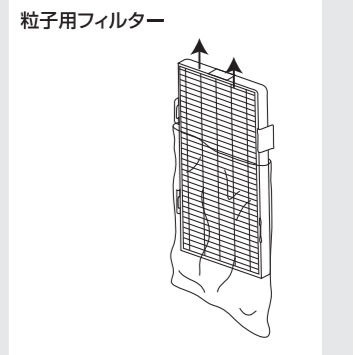

注意
フィルターの取り付けは、本体が倒れないような安定した場所で行ってください。

お手入れ方法

プレフィルター 製品番号103355J 発注番号5409

お掃除の目安

プレフィルターは、使用状況や使用環境によってお掃除の回数が異なります。
 汚れが少ない場合：12カ月に1回。
 汚れがひどい場合：2カ月に1回。
 モニターランプが赤色の点滅に変わったからお掃除してください。

お掃除のしかた

プレフィルターに溜まったホコリや髪の毛などは、掃除機で取り除きます。特に汚れがひどい場合は、ぬるま湯で洗い流してください。この場合は、本体に取り付ける前によく乾かしてから取り付けてください。お掃除のときは、粒子用フィルターから外してください。取り外し方/取り付け方は⇒P.9-10を参照してください。

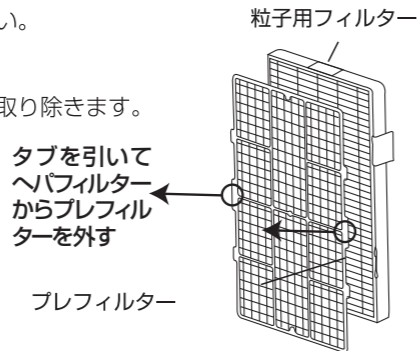

お掃除時期とモニターのリセット

プレフィルターは、プレフィルターモニターが赤色の点滅に変わったからお掃除してください。

モニターのリセット

- 1 プレフィルターをお掃除後、電源を入れてください。
- 2 ボールペンや竹串など、先のとがったものでモニターランプの下のリセットボタンを3~5秒間押ししてください。
- 3 「ピッピッ」という電子音が鳴り、リセット完了を知らせます。
- 4 モニターランプは、緑色の点灯に戻ります。

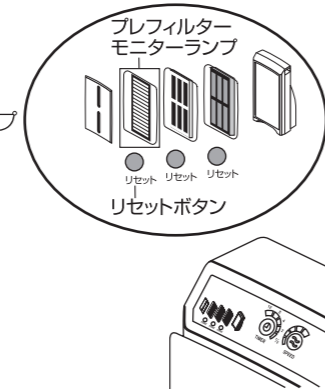

警告
 フィルターの取り外しは、必ず電源プラグを抜いてから行ってください。



注意
 フィルターの取り外しは、本体が倒れないような安定した場所で行ってください。

■粒子用フィルターからプレフィルターを外すときは、溜まったホコリなどが飛び散らないように、タブは強く引っ張らないように注意してください。

■プレフィルターを交換部品としてお買い求めの場合は⇒P.14を参照してご注文ください。

粒子用フィルター 製品番号101078J 発注番号452

粒子用フィルターについて

粒子用フィルターは、洗って再度使用することはできません。アトモスフィア空気清浄機 Sの機能を最大限発揮させるために、交換時期がきたら新しいフィルターと交換してください。

交換時期とモニターのリセット

粒子用フィルターの交換時期は使用状況や使用環境によって異なります。交換時期は粒子用フィルターモニターでお知らせしますので、モニターランプの色がオレンジ色になったら、交換用フィルターをご用意ください。約2週間後にモニターランプの色が赤色の点滅に変わったら、交換してください。取り外し方/取り付け方は⇒P.9-10を参照してください。

モニターのリセット

- 1 粒子用フィルターを交換後、電源を入れてください。
- 2 ボールペンや竹串など、先のとがったものでモニターランプの下のリセットボタンを3~5秒間押ししてください。
- 3 「ピッピッ」という電子音が鳴り、リセット完了を知らせます。
- 4 モニターランプは、緑色の点灯に戻ります。

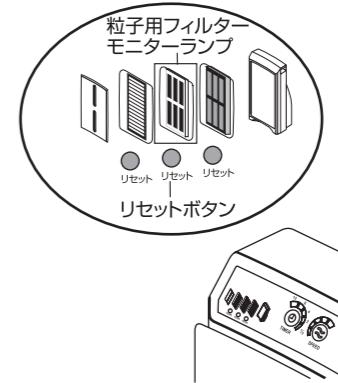

■粒子用フィルターは、ポリ袋から出してから取り付けます。

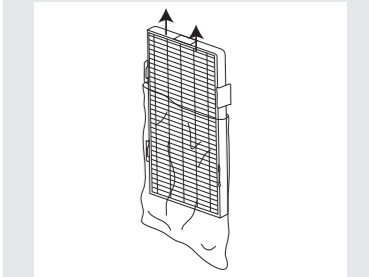

■粒子用フィルターを交換するときは同時にプレフィルターもお掃除してください。

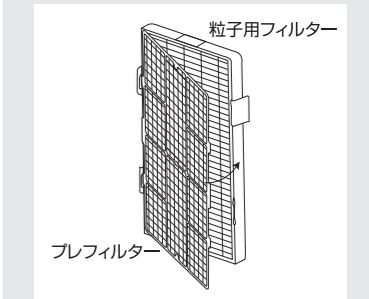

■粒子用フィルターを交換部品としてお買い求めの場合は⇒P.14を参照してご注文ください。

カーボン脱臭フィルター S 製品番号 118040J 発注番号 4114

カーボン脱臭フィルター S について

カーボン脱臭フィルター Sは、洗って再度使用することはできません。アトモスフィア空気清浄機 Sの機能を最大限発揮させるために、交換時期がきたら新しいフィルターと交換してください。

交換時期とモニターのリセット

カーボン脱臭フィルター Sの交換時期は、使用状況や使用環境によって異なります。交換時期はカーボン脱臭フィルターモニターでお知らせしますので、モニターランプの色がオレンジ色になったら、交換用フィルターをご用意ください。約2週間後にモニターランプの色が赤色の点滅に変わったら、交換してください。取り外し方/取り付け方は⇒P.9-10を参照してください。

モニターのリセット

- 1 カーボン脱臭フィルター Sを交換後、電源をいれてください。
- 2 ボールペンや竹串など、先のとがったものでモニターランプの下のリセットボタンを3~5秒間押ししてください。
- 3 「ピッピッ」という電子音が鳴り、リセット完了を知らせます。
- 4 モニターランプは、緑色の点灯に戻ります。

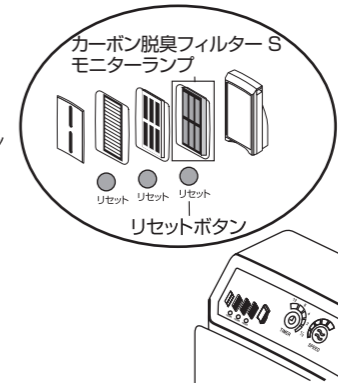

! フィルターをポリ袋から出すときは、汚れに注意

お届けしたアトモスフィア空気清浄機カーボン脱臭フィルター Sは、輸送中にカーボンの粉がポリ袋に付着することがあります。カーボン脱臭フィルター Sを取り扱うときは、カーボンの粉で衣服、家具、カーペットなどを汚さないようにご注意ください。

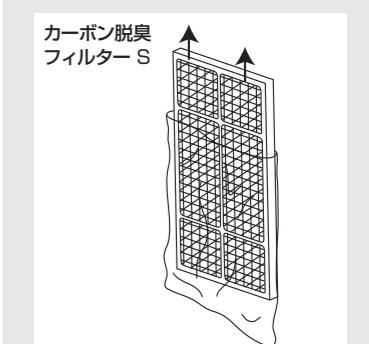

■カーボン脱臭フィルター Sを交換部品としてお買い求めの場合は⇒P.14を参照してご注文ください。

粒子センサー用フィルター 製品番号103356J 発注番号5410

お掃除の目安

粒子センサー用フィルターのお掃除は、プレフィルターをお掃除するたびに行ってください。

お掃除のしかた

つまみをまっすぐに引っ張り、粒子センサー用フィルターを本体から外します。掃除機で溜まったホコリを取り除いてください。特に汚れがひどい場合は、ぬるま湯で洗い流してください。この場合は、本体に取り付ける前によく乾かしてから取り付けてください。

本体背面にある粒子センサーの出口(通気孔)の穴を掃除機(隙間ノズルのような吸い込み口の細くなったノズル)を使用してお掃除してください。

取り付け

右側のとつてに粒子センサー用フィルターを差し込みます。この時、フィルターが正しい位置にある事を確認してください。(止まるまでしっかりと押し込んでください。)

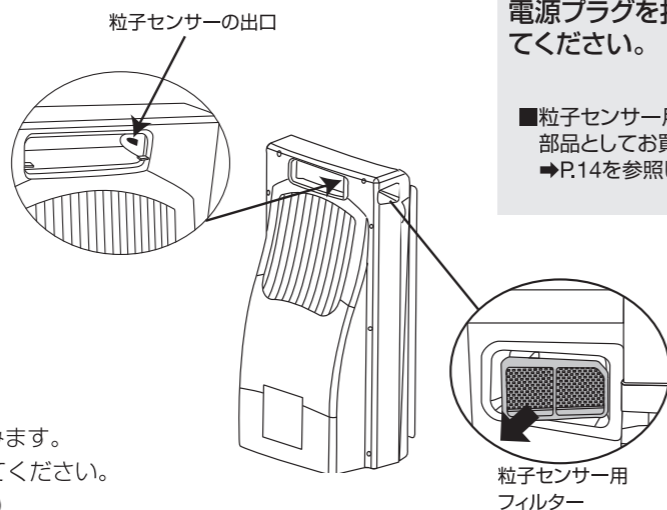



警告
 フィルターの取り外しは、必ず電源プラグを抜いてから行ってください。

■粒子センサー用フィルターを交換部品としてお買い求めの場合は⇒P.14を参照してご注文ください。

故障かな? と思ったら

故障かな? という場合には、まず以下の点をお調べください。それでも状態が改善しない場合は、電源プラグをコンセントから抜き、テクニカル・ホットラインにご相談ください。

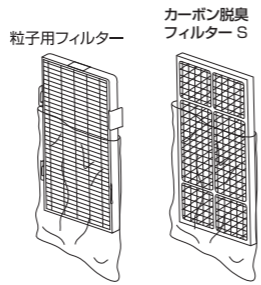
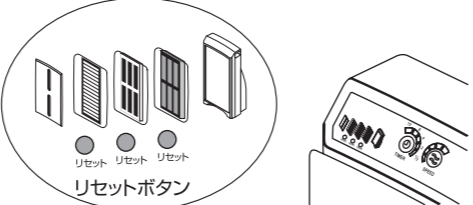
テクニカル・ホットライン ☎ 0120-950-987

状態	解決方法	参照ページ
■ 運転ランプはついているのに風が出てこない	<ul style="list-style-type: none"> ● フィルターのポリ袋は外しましたか? 本体内部のフィルターのポリ袋が取り外されているか確認してください。 	P.10
	<ul style="list-style-type: none"> ● プレフィルターは汚れていませんか? ホコリや髪の毛がプレフィルターに詰まっていることが考えられます。プレフィルターをお掃除し、もう一度電源を入れてください。 	
■ 風はかなり出ているが、少しもホコリや臭いを取り除いていないよう……	<ul style="list-style-type: none"> ● 正しくフィルターを取り付けていますか? 本体内部にカーボン脱臭フィルター S と粒子用フィルターの両方とも取り付けられているかどうか確認してください。 	P.9-10
■ フィルターの交換後、またはプレフィルターお手入れ後、フィルターモニターランプがまだ点滅していて、ボタンを押すたびに「ピッピッ」と音が三回鳴る	<ul style="list-style-type: none"> ● フィルターモニターランプのリセット操作をしましたか? ボールペンや竹串などの先の尖ったものを使って、掃除または交換したフィルターモニターをリセットしてください。リセットボタンをピッピッという音が鳴るまで押し続けてください。 	P.11-12
■ ターボボタンを間違えて押してしまった	<ul style="list-style-type: none"> ● ターボボタンをもう一度押してください。ターボボタンをもう一度押すことにより、ターボ運転を停止させることができます。または、電源を切にして、再び電源を入れてください。アトモスフィア空気清浄機 S は、ターボボタンを押す前の風量で連続運転になります。 	P.8
■ タイマー時間を誤ってセットしてしまった	<ul style="list-style-type: none"> ● タイマーボタンを押してください。タイマー設定を解除させるにはタイマーランプが全て消えるまでボタンをくり返し押ししてください。または、電源を切にして、再び電源を入れてください。アトモスフィア空気清浄機 S は、タイマーボタンを押す前の風量で連続運転になります。 	P.6

仕様

形名	101076J	
電源	AC100V (50/60 Hz)	
消費電力	風量 1	3.6W
	風量 2	7.3W
	風量 3	14W
	風量 4	25W
	風量 5 (ターボ)	40W
外形寸法 (約)	幅385mm×奥行272mm×高さ732mm	
質量	11 kg	
電源コードの長さ	3.05 m	
カーボン脱臭フィルター S の寿命	4カ月 (24時間/日 連続使用)、最長1年	
粒子用フィルターの寿命	1年 (24時間/日 連続使用)※1、最長5年	
適用床面積※2	最大36m ² (約22畳)	

※1 使用状況や使用環境によっては寿命が短くなる場合があります。

※2 アトモスフィア空気清浄機 S の適用床面積は最大36m² (約22畳)です。適用床面積は、タバコの煙を80%削減する、というAHAMの認定プログラムの基準に基づく値です。CADR値が高ければ高いほど、よりよい性能を発揮することを示しています。AHAM (Association of Home Appliance Manufacturers) とは、米国家庭電化製品製造者協会のことです。アトモスフィア空気清浄機 S は、AHAM の認定プログラム (ANSI/AHAM AC-1) によってテストされています。

製品の使用および外観は改善などの理由で将来予告なく変更する場合があります。



ENERGY STAR® は米国の登録商標です。Access Business Group, LLCは国際エネルギースタープログラムの参画事業者として、本製品が国際エネルギースタープログラムの対象製品に関する基準を満たしていると判断します。エネルギースターの対象となるエネルギー効率はCADRと消費電力の割合もしくはワット数あたりのCADR値を基に測定されます。本製品は米国環境保護庁が定めたエネルギー効率の基準を満たし、エネルギースターを取得しています。米国環境保護庁が本製品を使用することによって生じた清浄な室内空気に関する製品特長を保証するものではありません。

交換用部品

※ 旧・アトモスフィア空気清浄機の交換用部品のうち、旧・カーボン脱臭フィルター (101077J)、フィルターセット (256276DDD) ならびに旧・フロントカバー (109717J) は、ご購入いただいたアトモスフィア空気清浄機 S にはお使いいただけませんのでご注意ください。

製品番号	発注番号	製品名
118040J	4114	アトモスフィア空気清浄機 カーボン脱臭フィルター S
101078J	452	アトモスフィア空気清浄機 粒子用フィルター
118564J	4116	アトモスフィア空気清浄機 S 用 フロントカバー
103354J	5408	アトモスフィア空気清浄機 リモコン
103355J	5409	アトモスフィア空気清浄機 プレフィルター
103356J	5410	アトモスフィア空気清浄機 粒子センサー用フィルター
256276DDD	4115	アトモスフィア空気清浄機 フィルターセット S