

ATMOSPHERE MINI™



アトモスフィア™ ミニ空気清浄機



アトモスフィア™ミニ空気清浄機をご購入頂き、ありがとうございます。

家庭の空気環境を改善する、貴重な製品として是非ご愛用ください。

目次：

01

安全上のご注意

04

お使いになる前の
準備

05

第三者機関による
認証／故障かな？
と思ったら

06

交換用フィルター・部品／
アトモスフィア™ミニ空気
清浄機の特徴

07

Wi-Fi® および
Bluetooth®への
接続

08

お手入れ方法／
3イン1フィルターの
お手入れ

09

3イン1フィルターの
交換／返品・交換



10

仕様／交換用部品



安全上のご注意

このたびはアムウェイの「アトモスフィア™ミニ空気清浄機」をお買い上げいただき、誠にありがとうございます。ご了承ください。正しくお使いいただくために、ご使用前にこの取扱説明書を必ずお読みください。















■安全に関する重要な内容を以下のような表示で記載してあります。表示の内容をよく理解したうえで本文をお読みください。







 警告	誤った取扱いをしたときに、人に重大な身体的影響(死亡または重傷を含む)を与える可能性がある内容を示します。
 注意	誤った取扱いをしたときに、人が傷害を負ったり、物的損害を負う可能性がある内容を示します。

■図記号の意味

	してはいけないことを表す図です。 図の中に具体的な禁止事項を絵で示す場合もあります。
	必ず実行することを表す図です。 図の中に具体的な行動を絵で示す場合もあります。

 警告	 分解・改造禁止	分解・修理・改造は行わない。 ユーザーは内部の部品を自ら修理しないでください。修理を行えるのは、アムウェイが指定した修理技術者のみです。 異常動作により火災やけがの原因となることがあります。
	 禁止	電源コードを切ったり、傷つけたり、改造しない。 コードが重いもの下敷きになったり、間にはさまれたりしないようにしてください。また、高温部にコードが接しないようにしてください。カーペットの下にコードを這わせないようにしてください。コードに小型カーペット、足ふきマットなどがかぶさらないようにしてください。コードを家具や機器の下を通して配線しないでください。人がよく通る場所は避け、コードが引っかからないようにしてください。 火災や感電の原因になります。
	 禁止	本体内に指や物を入れない。 特にお子様にはご注意ください。感電や故障の原因になります。
	 電源プラグを抜く	お手入れやフィルター交換の際は電源プラグをコンセントから抜く。 感電やけがの原因になります。
	 禁止	交流 100V 以外は使用しない。 故障・火災・感電の原因となります。
	 禁止	濡れた手で電源プラグを抜き差ししない。 感電やけがの原因となります。
		電源プラグは根本まで確実に差し込む。 感電・ショート・火災の原因となります。

 警告		<p>電源プラグの埃などは定期的にとる。 感電・ショート・発火の原因になります。</p>
	 禁止	<p>液体や異物が吸込口や吹出口、本体内部のすき間に入らないようにする。 吸込口に、ホコリまたは糸くず・髪の毛など空気の流れを妨げるものがたまらないようにしてください。 感電や故障の原因になります。</p>
	 禁止	<p>水につけたりかけたりしない。 故障・感電・けがの原因になります。</p>
		<p>長期間で使用にならないときは、必ず電源プラグをコンセントから抜く。 絶縁劣化による感電やショートによる火災の原因になります。</p>
		<p>肉体的、感覚的、または精神的な能力が低下している方、または、経験および知識が不足している方（お子様を含む）は監督者の監視または指導のもとお使いください。 感電やけがの原因となります。</p>
		<p>お子様が本機で遊ばないように注意してください。 故障、感電、けがの原因になります。</p>
		<p>誤動作した場合は直ちに使用を中止し、電源プラグを抜く。 発煙・発火・感電の原因となります。</p>
 注意	 禁止	<p>湿った場所で使用しない。 例えば、浴槽または台所の流しの近く、雨のあたる場所には置かない。 感電や故障の原因になります。</p>
	 禁止	<p>窓際などの日当たりの良い場所には置かない。 変色の原因となります。</p>
	 禁止	<p>電源プラグを抜くときは、コードを引っ張らない。 プラグを持って、静かに引き抜きます。 感電・ショート・火災の原因となります。</p>
	 禁止	<p>ベンジン、シンナーなどの溶剤やアンモニア、アルコール類、酸、アルカリ性洗剤、強力洗剤、殺虫剤などを使用しない。 ひび割れ・感電・火災の原因となります。</p>
	 禁止	<p>空気清浄機が正常に動作していない、または落としたり破損した場合は、使用をしない。 電源プラグが破損した場合は、新しい電源コードに交換する必要があります。 感電やショートの原因となります。</p>
	 禁止	<p>工場など油が空気中に浮遊している場所や、飲食店などタバコの煙が充満している場所では使用しない。 十分な性能が得られなかったり、フィルターの寿命が短くなったり、故障の原因となる場合があります。</p>
	 禁止	<p>暖房器具など熱を出すものの前に空気清浄機を置かない。 変形・故障・誤動作の原因となります。</p>

 注意	 禁止	台所などで換気扇がわりに使用しない。 フィルターの寿命が短くなったり、本体の劣化・故障・誤動作の原因となります。
	 禁止	可燃性のもや、火のついたタバコ・線香などは吸わせない。 火災の原因となります。
	 禁止	燻蒸タイプの殺虫剤を室内で使用するときは、運転を中止し、殺虫剤を吸わせない。 機器内部に殺虫剤成分が蓄積し、体質によっては健康に影響を及ぼす場合があります。殺虫剤使用後は、十分換気してから運転してください。
		運転を開始する前に、必ずフロントカバーを外し、ポリ袋からフィルターを取り出してから、セットしなおす。 袋をつけたまま使用すると空気が清浄されません。
		燃焼器具を扱う場合は適切な換気を行う。 一酸化炭素中毒を起こすことがあります。
		出荷時および取り扱い時にフィルターからカーボンの粉が発生することがあります。フィルターの包装袋を廃棄するときは、包装袋から出るカーボンの粉が衣類または家具・カーペットなどに触れないようにする。 衣類または家具・カーペットなどが汚れることがあります。

お使いになる前の準備

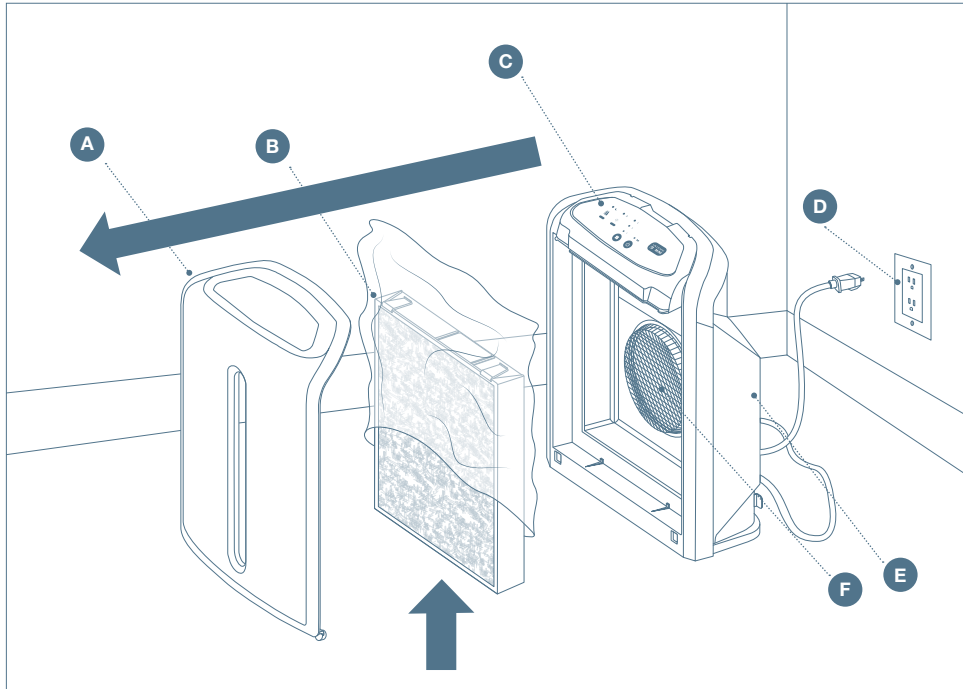

1. 箱から本体を取り出し、保護カバーを外します。
2. フロントカバーの最上部に指先を入れ上に引き上げるようにしてフロントカバーのロックを外します、そのまま前に倒しカバーを外します。
3. フィルターの包装袋を取り外します。カーボンの粉がフィルターから落ちることがありますので、カーペット、家具、衣服などを汚さないようご注意ください。
4. フィルターの灰色側の面を手前に、フレームのロックがある側が上になるように取り付け、フィルターのロックを確実に固定します。フロントカバーを再び取り付けます。
5. 本体をご使用になる部屋に設置します。暖房の吹き出し口や人がよく通る場所は避けて、コンセントの近くに設置します。適切な空気の流れを確保するため、本体の上方に空気の流れを遮るものがないことを確認してください。
6. 電源コードを本体の背面に接続した後、近くのコンセントにプラグを差し込みます。
7. 電源を入れます。
8. Google Play または App Store で入手して、アトモスフィアコネクトアプリをダウンロードしてください。

アトモスフィア™ ミニ空気清浄機

- A: フロントカバー
- B: 3 イン1 フィルター
- C: コントロールパネル
- D: 電源コード
- E: 後部ハウジング
- F: モーター/ファン



Download on the
App Store

GET IT ON
Google Play

第三者機関による認証



英国アレルギー協会
認証マーク

アトモスフィア™ ミニ空気清浄機がアレルギーを低減または除去することが第三者機関によって科学的に試験され、アレルギー症状を持つ方が使用するのに適していることを示します。



AHAM 認定
(米国家電製品協会)

アトモスフィア™ ミニ空気清浄機は、AHAM 認証プログラム (ANSI/AHAM AC-1) に従って試験されています。

CADR

CADR (クリーンエア供給率) とは、130 立方フィート/分 (約 3.7 立方メートル/分) の空気流量における空気中のタバコの煙、粉塵、花粉の除去に関して、米国家電製品協会 (AHAM) によって定められた指標です。CADR は、空気清浄機の性能を評価するために使用される代表的な数値指標です。

故障かな？と思ったら

現象	解決方法
運転ランプはついているのに、ユニットから風が出ない。	本体内部のフィルターの保護袋が取り外されているか確認してください。 3 イン 1 フィルターのプレフィルター (灰色側の面) にホコリやペットの毛が詰まって風が出ないことがあります。プレフィルターをお手入れしてから再取り付けしてください。 詳しくは 8 ページのお手入れ方法をご覧ください。
本体から風は十分出ているが、部屋のホコリや臭いを取り除いていない。	フィルターが適切に設置されているか確認してください。 ホコリや臭いがひどい場合は風量を 3 に設定してください。
本体が Wi-Fi® に接続できない。	アトモスフィア コネクト アプリの FAQ を参照してください。
本体が Bluetooth® でペアリングされない。	アトモスフィア コネクト アプリの FAQ を参照してください。

交換用フィルター・部品

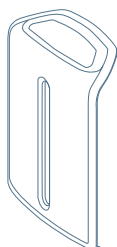

フロントカバー

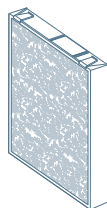

3イン1フィルター

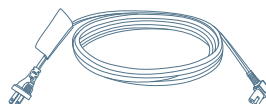

電源コード

アトモスフィア™ ミニ空気清浄機の特徴

空気清浄プロセス：

空気は本体のフロントカバーから吸い込まれます。3 イン 1 フィルターのプレフィルターで綿ごみのような比較的大きな粒子を取り除き、カーボン脱臭フィルターで悪臭を低減します。粒子用フィルターで最小 0.0024 ミクロンの粒子を効果的に 99.99% 除去します。清浄後の空気が、本体背面の吹き出し口を通して上方に吹き出されます。

本体は独自の内部空気循環システムを使用しています。二重構造のIntelligent Flow™ Assemblyが本体内部の空気の流れを制御し、抵抗と騒音を最小限に抑えつつ空気の流れを最大限に高めます。

特徴：

- 本体を通過する空気から最小 0.0024 ミクロンのサイズの粒子を効果的に 99.99%*除去します。
- たばこ・調理・ペットの臭いなどの不快な臭気を効果的に低減します。
- CADR(クリーンエア供給率)は、最大 200 平方フィート(18.6m²)の部屋で風量 3 に設定し測定されています。CADR は、空気清浄システムの性能を評価するために使用される代表的な数値指標です。
- 本体を通過する空気から、空気中の細菌およびカビ、ウイルス、真菌、アスベスト、ホコリ、ダニとその副生成物を効果的に減少させます。

- ・ この製品は医療機器ではなく、ウイルス感染の予防効果は実証されていません。フィルターを通過したウイルスなどは除去されますが、室内の空気からウイルスを完全に除去することはできません。
- ・ 本製品は大気中に浮遊する汚染物質を除去することができますが、本体のフィルターを通過した空気中の汚染物質に限定されます。本製品は空気の浄化を目的としており、汚染物質が健康リスクに関連している場合、この製品を使用してリスクを完全に排除することはできません。

*試験方法：実験用ダクト中に取り付けたフィルター部に一定流量の試験物質を一度だけ通過させ、その前後の被験物質の粒子数を測定します。

- アレルゲン除去性能について第三者機関の認証を取得しています。

Wi-Fi® および Bluetooth® への接続



アトモスフィア コネクト アプリは、本体のリモコンのように使用できます。無料アプリをスマートフォンやタブレットにダウンロードして、自宅にいるときや外出先からでも使用できます。

アプリでできること

- >> 設定を調整する
- >> フィルターの状態を監視する
- >> 部屋の空気の質をチェックする

接続方法

アトモスフィア コネクト アプリをダウンロードする。

Google Play または App Store で入手して、アトモスフィア コネクト アプリをダウンロードしてください。



Amway ID の作成と Wi-Fi®、Bluetooth® を使って本体とペアリングする。

Bluetooth® のワードマークおよびロゴは、Bluetooth SIG, Inc. が所有する登録商標であり、Access Business Group International LLC によるマークのいかなる使用もライセンスに基づいています。その他の商標および商号は、それぞれの所有者に帰属します。

コントロールパネル

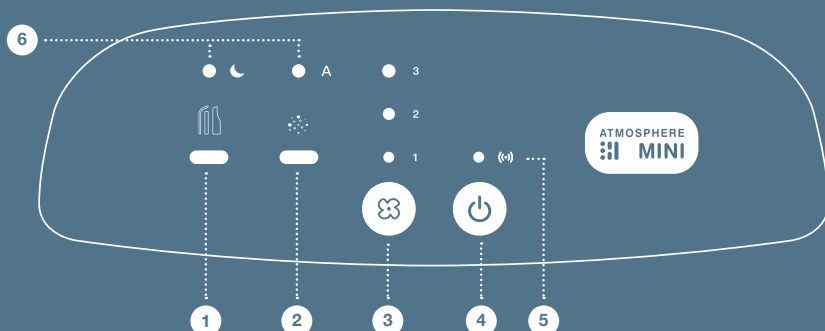

1. フィルター交換ランプ（ランプの色でフィルターの交換時期をお知らせします）

- 緑色：通常運転時
- 黄色：フィルター交換を予告しています
- 赤色：フィルター交換が必要です

2. 粒子センサー（ランプの色で空気の汚れをお知らせします）

- 緑色：良好です
- 黄色：汚れ度(中)
- 赤色：汚れ度(大)

3. 風量ボタン（ボタンを押すごとに以下のモードを切り替えます）

風量 1 → 風量 2 → 風量 3 → 自動モード → 夜間モード

4. 電源ボタン

- Wi-Fi / Bluetooth を切断するには、3 秒間長押しします
- Wi-Fi ネットワーク設定をクリアするには、10 秒間長押しします

5. Wi-Fi / Bluetooth ランプ

- 青色の点滅：接続可能です
- 青色の点灯：Bluetooth が接続されています
- 白色の点滅：Wi-Fi 接続中です
- 白色の点灯：Wi-Fi が接続されています

6. 設定ランプ（夜間モード、自動モード時に点灯します）

- ☾：夜間モード（ファン速度を最小限に抑え、ランプが消灯します）
 - A：自動モード（ファン速度を空気の汚れに応じて設定します）
- 夜間モードと自動モードに設定する場合は、風量ボタンで設定します。

お手入れ方法

アトモスフィア™ ミニ空気清浄機で最適な性能を得るためには、定期的に清掃し、メンテナンスする必要があります。

必要に応じて

湿った布で後部ハウジング及びフロントカバーの外側を拭いて乾かします。汚れがひどい場合は、L.O.C.™ ハウスクリナーなどの洗浄力の弱い中性洗剤を使用してください。アンモニアまたはアルコール、シンナーを含むクリーナーは使用しないでください。これらのクリーナーを使用すると表面を傷める原因になります。

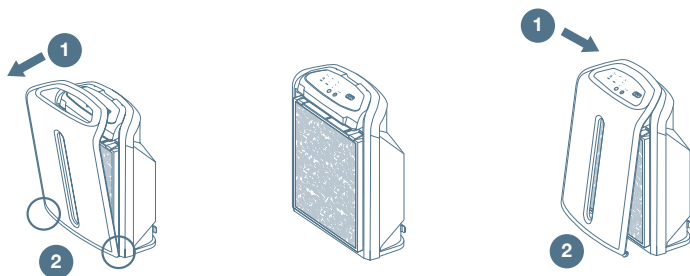

3イン1フィルターのお手入れ

1. 本体の電源を切り、電源プラグを抜きます。
2. フロントカバーの最上部に指先を入れ上に引き上げるようにしてフロントカバーのロックを外します、そのまま前に倒しカバーを外します。
3. 3イン1フィルターのプレフィルター（灰色側の面）にたまったホコリを掃除機や乾いたブラシ、布で取り除いてください。水や液体で洗浄しないでください。
4. フロントカバーを再び取り付け、最上部を押してロックします。
5. 電源プラグをコンセントに接続し、本体の電源を入れます。

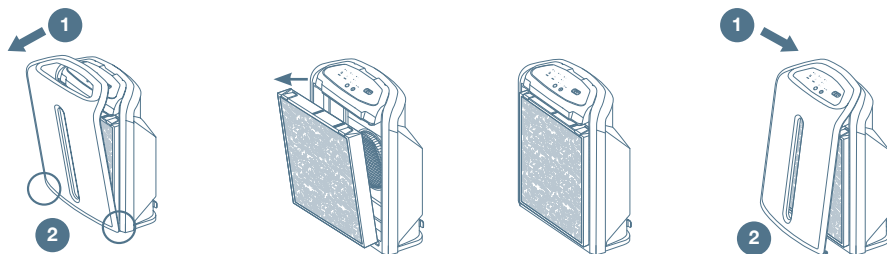

3イン1フィルターの交換

1. 本体の電源を切り、電源プラグを抜きます。
2. フロントカバーの最上部に指先を入れ上に引き上げるようにしてフロントカバーのロックを外します、そのまま前に倒しカバーを外します。
3. 古いフィルターを取り外します。
4. 新しいフィルターを包装から取り出し、本体に取り付けます。
5. フロントカバーを再び取り付け、最上部を押してロックします。
6. 電源プラグをコンセントに接続し、本体の電源を入れます。
7. 使用後のフィルターはお住いの自治体の分別に従って廃棄してください。

〈ご不満による返品および交換について〉

本製品に万一何らかのご不満が生じた場合は、「100% 現金返済保証制度」にそって製品を返品することができます。この制度は、「特定商取引に関する法律」に定める「クーリング・オフ」の制度を、さらに前進・徹底させた日本アムウェイ独自のルールで、ABO(アムウェイビジネスオーナー)の場合は、一定条件のもとで、納品書兼返金・返品依頼書に表示されている受注日の1年以内を期限として、本製品を返品することができ、製品代金は全額返金されます。ただし、起算日*1から30日を超えた使用済みの場合には返品することができません。アムウェイ ショッピング メンバーの場合は、納品書兼返金・返品依頼書に表示されている受注日の翌日から45日以内は、使用・未使用にかかわらず返品することができます。なお、製品ご購入時にお支払いいただいた送料・手数料などの製品代金以外の費用は、返金の対象とはなりません。

製造上の不良が発見された場合は、同一製品と交換することができます。返品・交換に関するその他の条件・ご注意・手続き方法に関する詳細は、お手元のアムウェイ カタログ*2や amwaylive.com をご参照ください。お客さまにおかれましては、お知り合いのABO(アムウェイビジネスオーナー)にご確認ください。

※1 起算日とは、「小売伝票」の「ご契約内容確認書」、「お申込み内容確認書」、「納品書兼返金・返品依頼書」または「製品」の受領日のうち最も遅い日を指します。

※2 最新のアムウェイ カタログ(発注番号8404)は、1部150円にてお求めいただくことができます。

仕様

形名	124746J	
電源	AC100V(50/60 Hz)	
消費電力	風量 1	6W
	風量 2	13W
	風量 3	28W
外形寸法(約)	幅 357mm× 奥行 260mm× 高さ 480mm	
質量	約 5.2kg	
電源コードの長さ	3.05m	
3イン1フィルターの寿命	6ヶ月(24時間/日 連続使用) ^{※1} 最長 10ヶ月	
適用床面積 ^{※2}	最大約 18.6m ² (約 11畳)	

※1 使用状況や使用環境によっては寿命が短くなる場合があります。

※2 適用床面積は、タバコの煙を 80%削減する、という AHAM の認定プログラムの基準に基づく値です。CADR 値が高ければ高いほど、よりよい性能を発揮することを示しています。AHAM (Association of Home Appliance Manufacturers) とは、米国家電製品協会のことです。アトモスフィア™ ミニ空気清浄機は、AHAM の認定プログラム(ANSI/AHAM AC-1)によってテストされています。

製品の仕様および外観は改善などの理由で将来予告なく変更する場合があります。

交換用部品

製品番号	発注番号	製品名
123322Z	4855	アトモスフィア™ ミニ空気清浄機 交換用 3イン1フィルター
125089Z	4857	アトモスフィア™ ミニ空気清浄機用 フロントカバー
120545J	4165	アトモスフィア スカイ™ / ミニ空気清浄機用 共通電源コード

製品保証について

(124746J、124746SS、304524DDD、304524SS)

記載内容に従って無償修理させていただくことをお約束するものです。保証期間中（124746J、124746SS：お買い上げの日より1年以内。304524DDD、304524SS：お買い上げの日より3年以内）に故障が発生した場合は、修理等についての詳細事項をご案内致しますので、速やかにテクニカル・ホットライン ☎0120-950-987 までご連絡ください。ご連絡いただけない場合には無償修理の対象となりませんので、ご注意ください。なお、無償修理、有償修理の場合とも、送付修理でお引き受けいたします。

【無償修理規定】

1. 取扱説明書・本体注意ラベルなどの注意書きに従った正常な使用状態で、保証期間内に故障・損傷した場合には日本アムウェイ合同会社が無償修理をします。
 2. ただし、保証期間内でも次のような場合には、本書規定の無償修理の対象とならず、有償修理となります。(上記項目1の正常な使用状態で故障・損傷した場合も含みます)
 - (イ) 不当な修理や改造による故障・損傷。
 - (ロ) お買い上げ後に落とされた場合などによる故障・損傷。
 - (ハ) 火災・公害・異常電圧および地震・雷・風水害その他天災地変など、外的要因による故障・損傷。
 - (ニ) 工場など、空気中に油が浮遊する場所や飲食店などタバコの煙が連続的に浮遊する場所で使われた場合。
 - (ホ) 3イン1フィルターの寿命による交換。
 - (ヘ) 日本アムウェイ合同会社または ABO（アムウェイビジネスオーナー）から直接購入されていない場合。
 - (ト) アトモスフィア™ ミニ空気清浄機用として、日本アムウェイ合同会社が別売している部品や付属品以外のものが使用されている場合。
 3. 製品保証は、日本国内においてのみ有効です。アトモスフィア™ ミニ空気清浄機を日本国外で使用された場合、無償修理の対象となりませんので、ご注意ください。
- ☆ 無償修理の対象となるかは無償修理規定に基づき日本アムウェイ合同会社が判断し、対象とならない場合にはお客様のご了解をいただき有償修理を行います。修理を行わず返却する場合があります。

日本アムウェイ合同会社 〒150-0042 東京都渋谷区宇田川町7-1
テクニカル・ホットライン ☎0120-950-987
(受付時間 月～土/9:00～17:00 日・祝日はサービス休止)
携帯電話からはこちらへ 0570-064-632 (有料)
www.amway.co.jp

Exclusively from **Amway**

A2100122
© Alticor, Inc.

