

# ホースの取り外しと取り付け方法

## 浄水器本体からのホースの取り外し

- 1** 水を止めた状態で、切り換えレバーを浄水モードにして、浄水口から水が出なくなるまで待ちます。

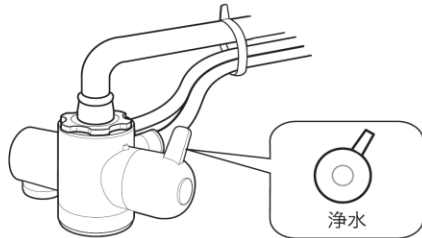

- 2** 電源プラグをコンセントから抜いてください。その後、本体フタと電子装置を取り外し、ホース取り外し工具を取り出します。

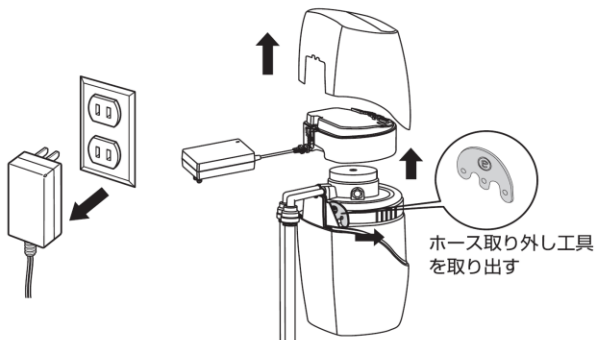

- 3** 本体をシンクに置いてください。

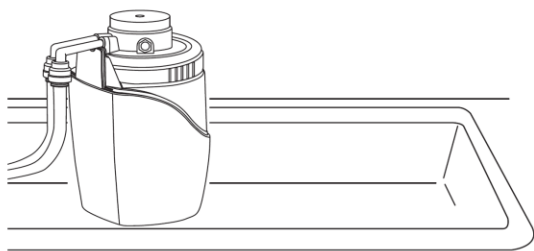

- 4** ホース取り外し工具にある3カ所のくぼみ部分を指で押さえ、可動式リングを押し込みながら、L字型接続部品を引き抜きます。引き抜く際は、必ずL字型接続部品周辺にタオルなどを当ててください。ブラケットからL字型接続部品を抜いた後、同様にホース取り外し工具を使って、L字型接続部品からホースを抜いてください。

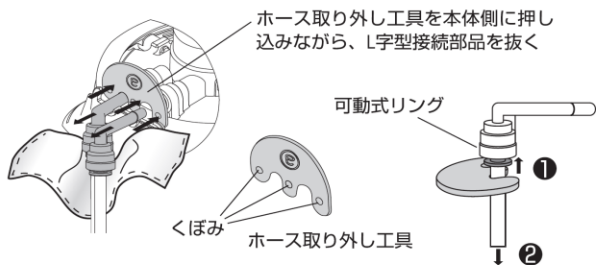

!! ホース取り外し工具がない場合や、ホース取り外し工具でうまくできない場合は、可動式リングの両端を指で均等に強く押しながら、L字型接続部品を引き抜いてください。

## 切り換えバルブからのホースの取り外し

- 5** 切り換えバルブのホース締め付けナットを外し、ホースを引き抜きます。

抜けにくい場合は…ホース締め付けナットを外してから、ホースと切り換えバルブの接続部に、お湯をかけてください。ホースが膨張し、外しやすくなります。

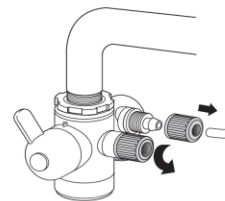

## 浄水器本体へのホースの取り付け

- 6** ホースの先端に留め具(チュービングサポート)をしっかりねじ込みます。その後、留め具がはまっている方の先端から、18mmの位置に印を付けます。

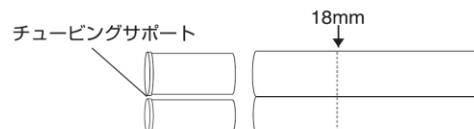

◆留め具(チュービングサポート)は、大と小があります。大を太い方のホースに、小を細い方のホースへ差し込んでください。

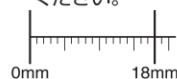

◆実寸18mmのラインに合わせて印を付けてください。

- 7** 浄水器本体の設置の向きや蛇口からの距離に応じて、ホースの向きや長さを変える調整をしてください。

### ホースの切り方

ホースを切る場合は、先端に留め具(チュービングサポート)が付いていない方(切り換えバルブ側)を切ってください。

- ①ホースを切る位置に印を付けます。

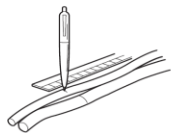

2本のホースが接着されていない箇所に印をつけてください。

- ②取り付けやすくするために、ホースを割ります。



ホースは手で左右に引っ張ります。ハサミなどは使わないでください。

- ③切り口が直角になるように、ハサミかカッターナイフで切ります。



2本の長さが同じになるよう注意してください。切る前に長さの再確認をしてください。

- 8** 留め具(チュービングサポート)を差し込んだホースを、印を付けた位置までしっかりとL字型接続部品に差し込みます。

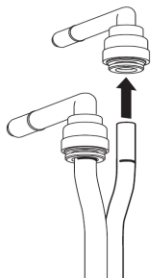

◆L字型接続部品には、大と小があります。大に太い方のホースを、小に細い方のホースを差し込んでください。

- 9** L字型接続部品を、ブラケットに差し込みます。

L字型接続部品は、印のある位置までしっかりと差し込んでください。

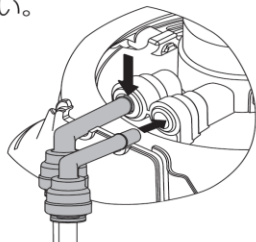

◆ブラケット差し込み口には、大と小があります。大に太い方のL字型接続部品を、小に細い方のL字型接続部品を差し込んでください。

**!** ホースを正しく接続してください。故障につながる恐れがあります。

### 切り換えバルブへのホースの取り付け

- 10** 切り換えバルブのホース締め付けナットを外し、ホースに通します。

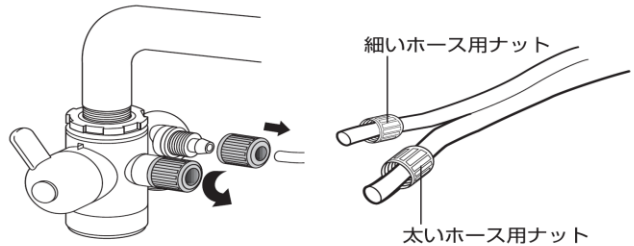

- 11** 細いホースを外側の差し込み口に、太いホースを中央の差し込み口に差し込みます。

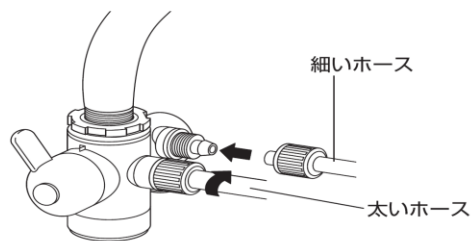

◆ホースの先を水で濡らすと差し込みやすくなります。

- 12** ホース締め付けナットを締めます。これで、ホースの取り付けが終了しました。

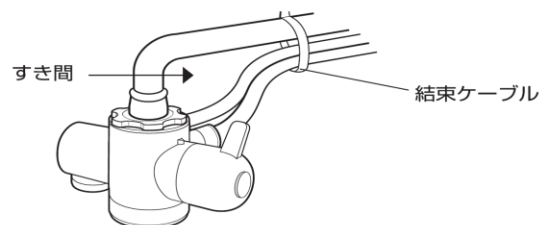

◆ホースと蛇口が一緒に動くよう、結束用ケーブルで止めることができます。

**!** 混合水栓の場合、蛇口にホースを接触させて結束用ケーブルで止めると、蛇口に湯を通したときの熱によりホースが変形したり破損することがあります。混合水栓の場合は、ホースと蛇口の間にすき間をあけて結束してください。

## 使用前の水漏れチェック

eSpring™浄水器IIは電気を使用しています。そのため、水漏れした状態で使用すると、感電や故障を起こす恐れがあります。電源を入れる前に、必ず水漏れチェックを行ってください。

- 13** 「原水モード」で蛇口を開き、切り換えバルブのレバーを、「浄水」の位置に合わせ、電源を入れずに、ゆっくり水を流します。

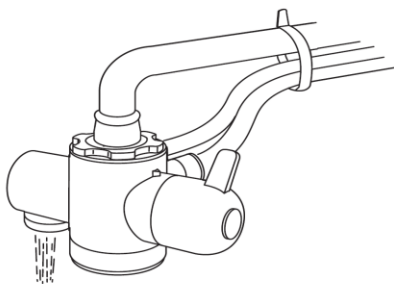

- 14** 切り換えバルブとホースがしっかり取り付けられているか点検します。

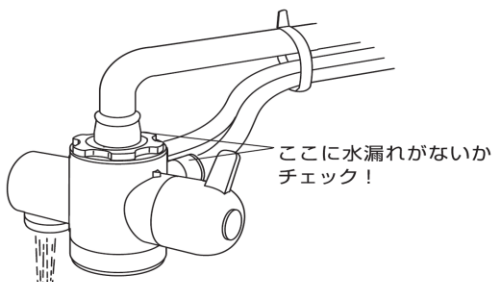

**!!** 浄水モードでは決してお湯を通さないでください。ホースが変形または破損したり、カートリッジや浄水器本体の故障の原因になります。

- 15** 「L字型接続部品とブラケット接続部」、「L字型接続部品とホース接続部」、「ブラケット上部」、「ブラケット固定リング周辺」に水漏れがないか確認してください。

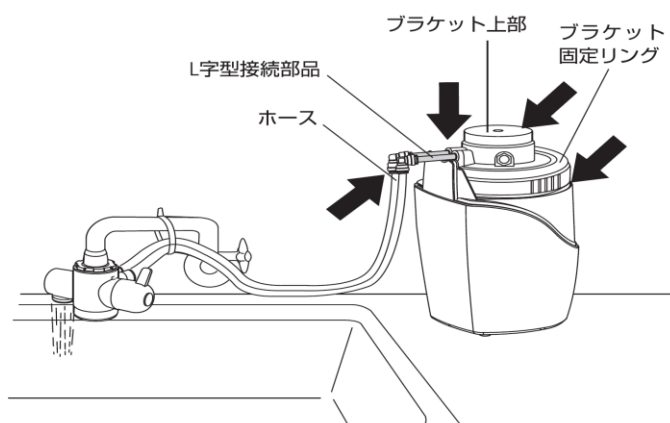

**!** ホースを正しく接続してください。故障につながる恐れがあります。

**!!** ブラケット上部、ブラケット固定リング周辺から水漏れがあった場合は、水を止めてからブラケット固定リング、ブラケット、カートリッジを外し、正しく取り付け直してください。

# 電源を入れる

水漏れがないことを完全に確認したら、電源を入れて使用を開始します。

**16** 水漏れの確認後、電子装置とホース取り外し工具、本体フタを元に戻してください。

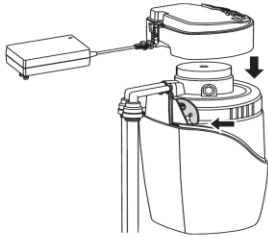

**17** ①電源コードをミゾにはめます。  
②L字型接続部品がミゾに正しくはまっているか確認してください。

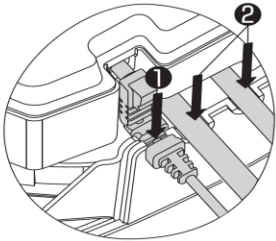

**18** 本体フタをしっかりと閉めてください。

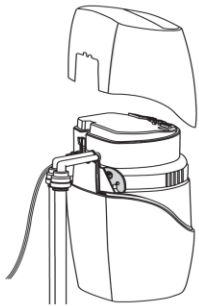

**19** 電源プラグをコンセントに差し込んでください。

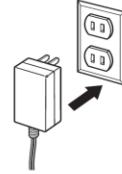

**20** 「ピッ」という音がして、モニター画面が点灯したらeSpring™浄水器Ⅱの取り付けが完了しました。

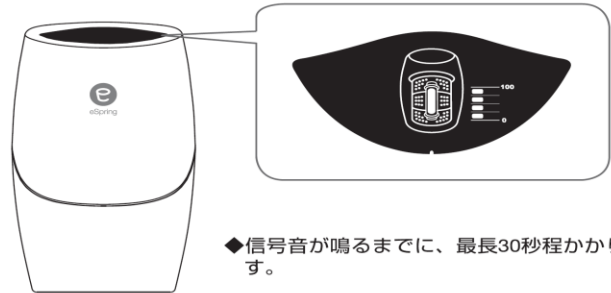

◆信号音が鳴るまでに、最長30秒程かかります。

**21** 「原水モード」で蛇口を開き、切り換えバルブのレバーを、「浄水」の位置に合わせ、ゆっくり水を流します。  
水滴アイコンがコップアイコン（青色点灯）に流れるように表示されることを確認してください。

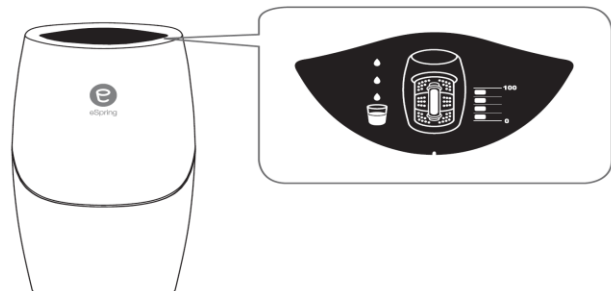

**Amway**™

日本アムウェイ合同会社  
〒150-0042 東京都渋谷区宇田川町7-1  
テクニカル・ホットライン ☎0120-950-987  
(受付時間 月～土/9:00～17:00 日・祝日はサービス休止)  
[www.amway.co.jp](http://www.amway.co.jp)  
携帯電話からはこちらへ 0570-064-632 (有料)

1025935-081909